











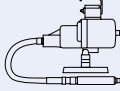
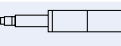
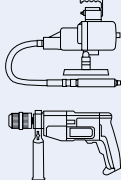

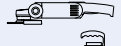
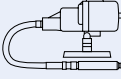

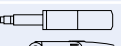
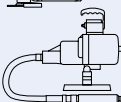
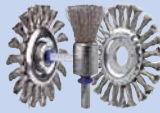
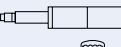
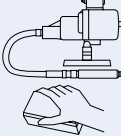



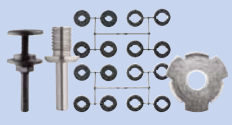

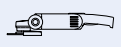
Obsah	Strana
■ Všeobecné informace	3
■ Rychlá cesta k nejlepšímu nástroji	4
■ Bezpečnostní upozornění a rozměry	6
■ Řezné rychlosti a doporučení pro použití	7
■ Materiály osazení a jejich použití	8
■ Informace o zpracování ušlechtilé oceli (INOX)	9
■ Dobře zabalené a vystavené	10

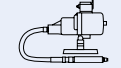
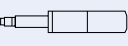
Pohon	Obsah	Strana
	Kotoučové kartáče	
	 Kotoučové kartáče, nespletaný drát	11
	 Kotoučové kartáče, splétaný drát	15
	 Kotoučové kartáče na potrubí	17
 	Stacionární kartáče	
	 Kotoučové kartáče	19
	 Kompozitní kotoučové kartáče	21
	 Kompozitní talířové kartáče	22
	Kotoučové kartáče	
	 Kotoučové kartáče pro satinovací stroje	23
	Štetčové kartáče se stopkou	
	 Štetčové kartáče se stopkou	24
 	Kotoučové kartáče se stopkou	
	 Kotoučové kartáče se stopkou	28
	Kuželové kartáče se stopkou	
	 Kuželové kartáče se stopkou	30
	Hrncové kartáče se stopkou	
	 Hrncové kartáče se stopkou	31

Pohon	Obsah	Strana
 	Sada kartáčů	
	 Sady kartáčů	31
 	Hrncové kartáče se závitem	
	 Hrncové kartáče se závitem	32
	Kuželové kartáče se závitem	
	 Kuželové kartáče se závitem	35
 	Kartáče INOX-TOTAL	
	 Kartáče INOX-TOTAL	37
 	Vnitřní kartáče	
	 Vnitřní kartáče	40
 	Ruční kartáče	
	 Ruční kartáče	42
	Příslušenství	
	 Držáky nástrojů a adaptéry	44
	Kartáče v balení POS	
	 Přehled	47

	Úhlová bruska		Satinovací stroje / Pohony válců
	Pohon ohebnou hřídelí		Přímá bruska
	Stacionární stroj		Vrtačka
	Robotizovaná technologie		Ruční kartáčování

Kartáče PFERD

Technické kartáče PFERD jsou kvalitní nástroje pro obrábění povrchů. PFERD nabízí rozsáhlou řadu vysoce kvalitních kartáčů pro profesionální obrábění různých materiálů a aplikací. V řadě PFERD můžete najít nejlepší kartáč pro každé použití, pro každou obráběcí práci a pro každý materiál.

Kvalita PFERD je certifikována podle normy ISO 9001.

Výhody:

- Dlouhou životnost zaručují použité dráty speciální kvality (kalené v olejové lázni) s vysokou ohebností a únavovou pevností
- Velmi přesně vyvážený chod bez obvodového házení díky rovnoměrnému rozdělení a spolehlivému upevnění osazeného materiálu

Rychlá cesta k nejlepšímu nástroji

Abychom vám pomohli najít optimální kartáč, shrnuli jsme nejdůležitější aplikace a nástroje z naší nabídky výrobků, vhodné pro vaše práce, na stranách 4 – 5.

1 Výběr materiálu osazení

Nejprve se vybírá optimální materiál osazení pro pracovní operaci kartáče, vhodný pro obráběný materiál. Materiály osazení jsou pro snazší identifikaci barevně kódované:

Ocelový drát	–	šedý
Drát z ušlechtilé oceli	–	modrý
Mosazný drát	–	žlutý
Plastové osazení	–	červený

Pokyny pro objednávání

Při objednávání uveďte EAN nebo kompletní popis.

Příklad objednávky:

EAN 4007220**153017**
RBU 3006/6 ST,020

Vysvětlení příkladu objednávky:

RBU = kotoučový kartáč, nesplétaný drát
30 = průměr kartáče d_1 [mm]
06 = šířka čela b [mm]
/6 = průměr stopky d_3 [mm]
ST = materiál osazení, ocel
0,20 = průměr osazení d_6 [mm]



PFERDVIDEO

Více informací získáte zde nebo na www.pferd.com

- Optimální povrchy díky vyváženému poměru těla kartáče vůči viditelné délce osazeného materiálu
- Dobrý poměr výkon / cena

Větší rozsah kartáčování v kratším čase

PFERD vyrábí kotoučové kartáče se splétaným drátem a kuželové kartáče zvláštním výrobním postupem. Speciální upevnění drátů kartáče přispívá k výraznému zvýšení výkonu.

Výhody:

- O 25 % delší provozní životnost než jiné komerčně dodávané kartáče se splétaným drátem
- Úspory přípravných časů, snížení nákladů na nástroje a větší produktivita



Technické kartáče						PFERD	
Rychlá cesta k nejlepšímu nástroji							
Výběr materiálu osazení		Výběr typu osazení		Výběr nástroje		EAN	
Obráběný materiál	Materiál osazení	Výběr/varianty	Obráběná povrch	Typ osazení	Foto	Rozsah aplikací	
Ocel	Ocelový drát	1. Tento systém splétání drátů umožňuje zvýšit výkon a životnost kartáčů. Splétání drátů v různých směrech poskytuje stabilnější drát a snižuje vibrace.	1. Lze pracovat s nerezovými kovy, hliníkem a tvrdými kovy. 2. Splétání drátů umožňuje odstranit rzi, odlepy a nánosy. 3. Splétání drátů umožňuje odstranit rzi, odlepy a nánosy. 4. Splétání drátů umožňuje odstranit rzi, odlepy a nánosy.	Ocelový drát	42	11-16	RBU SC
	Mosazný drát			Ocelový drát	42	RBU SC	
	Mosazný drát			Ocelový drát	42	RBU SC	
	Mosazný drát			Ocelový drát	42	RBU SC	
Nerez	Ocelový drát	1. Tento systém splétání drátů umožňuje zvýšit výkon a životnost kartáčů. Splétání drátů v různých směrech poskytuje stabilnější drát a snižuje vibrace.	1. Lze pracovat s nerezovými kovy, hliníkem a tvrdými kovy. 2. Splétání drátů umožňuje odstranit rzi, odlepy a nánosy. 3. Splétání drátů umožňuje odstranit rzi, odlepy a nánosy. 4. Splétání drátů umožňuje odstranit rzi, odlepy a nánosy.	Ocelový drát	42	11-16	RBU SC
	Mosazný drát			Ocelový drát	42	RBU SC	
	Mosazný drát			Ocelový drát	42	RBU SC	
	Mosazný drát			Ocelový drát	42	RBU SC	
Hliník	Ocelový drát	1. Tento systém splétání drátů umožňuje zvýšit výkon a životnost kartáčů. Splétání drátů v různých směrech poskytuje stabilnější drát a snižuje vibrace.	1. Lze pracovat s nerezovými kovy, hliníkem a tvrdými kovy. 2. Splétání drátů umožňuje odstranit rzi, odlepy a nánosy. 3. Splétání drátů umožňuje odstranit rzi, odlepy a nánosy. 4. Splétání drátů umožňuje odstranit rzi, odlepy a nánosy.	Ocelový drát	42	11-16	RBU SC
	Mosazný drát			Ocelový drát	42	RBU SC	
	Mosazný drát			Ocelový drát	42	RBU SC	
	Mosazný drát			Ocelový drát	42	RBU SC	

Technická zákaznická podpora

Váš obchodní zástupce firmy PFERD vám bezplatně a nezávazně poradí přímo na vašem pracovišti a bude vám nápomocen při řešení problémů vaší pracovní operace; rovněž vám zodpoví všechny dotazy týkající se bezpečného používání kartáčů PFERD.

Výrobky vyrobené pna zakázku

Pokud nemůžete najít řešení pro svou konkrétní aplikaci v naší rozsáhlé nabídce výrobků, můžeme vám vyrobit kartáče v prvotřídní kvalitě PFERD na zakázku, přizpůsobené na míru tak, aby vyhovovaly požadavkům vaší práce. Další velikosti a jakosti drátů, otvory upínacích držáků nebo závitové otvory a zákaznické rozměry jsou k dispozici jako výrobky na zakázku.





















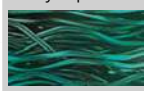

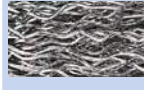





PFERDERGONOMICS®

Program **PFERDERGONOMICS®** je zaměřený na dlouhodobé snížení prašnosti, hluku a vibrací vytvářených nástroji a na značné se zvyšující hmatové vjemy při práci s nástroji. Zaměřeno na pracovníky.

Můžete snadno rozpoznat oblasti, v kterých vám naše nástroje nabízejí výhody. Nástroje v provedení **PFERDERGONOMICS®** jsou označeny odpovídajícími symboly.



PFERD nabízí technické kartáče v provedení **COMBITWIST®** pro podstatné snížení vibrací během používání a výrazné zvýšení komfortu obrábění.

❶ Výběr materiálu osazení Od obráběného materiálu k materiálu osazení			❷ Výběr typu osazení Od pracovní operace k typu osazení		❸ Výběr nástroje					
Obráběný materiál ▼	Materiál osazení ▼	Výhody/ vlastnosti ▼	Oblasti použití ▼	Typ osazení ▼	Svar		Strukturování povrchu			
						Strana		Strana		
Konstrukční ocel, uhlíková ocel, legované oceli, nelegované oceli, plasty	Ocelový drát (ST) Barevný kód: šedý	<ul style="list-style-type: none"> Tuhý, vysoká pevnost v tahu Dlouhá životnost Vhodný pro vysoké otáčky Univerzální nástroj Nízké náklady 	<ul style="list-style-type: none"> Lehké jemné opracování povrchu Odstranění otřepů na konturách, výřezech a trubkách, odstranění rzi, barvy, okují a izolačního materiálu 	nesplétaný drát 	 HBU 42	 WBU 23				
			<ul style="list-style-type: none"> Orovnávání svarů Odstranění rzi, strusky, okují atd. 	splétaný drát  COMBITWIST® 	 RBG 29	 RBG PIPE 17	 RBG PIPE CT 18			
			<ul style="list-style-type: none"> Přesné, lokalizované odstranění rzi, odjehlování a čištění 	zalitý v plastu 	 RBV 30					
Ušlechtilá ocel (INOX), hliník, jiné neželezné kovy	Drát z ušlechtilé oceli (INOX) Barevný kód: modrý	<ul style="list-style-type: none"> Odolný proti korozi Odolný proti vysokému tepelnému zatížení Nezanechává korozivní zbytky na obrobku Může se používat při nižších otáčkách než ocelový drát Kartáče s osazením z ušlechtilé oceli jsou obvykle odmaštěné 	<ul style="list-style-type: none"> Lehké jemné opracování povrchu Odstranění otřepů na konturách, výřezech a trubkách, odstranění rzi, barvy, okují a izolačního materiálu z povrchů odolných proti rezivění 	nesplétaný drát 	 HBU 42	 WBU 23				
			<ul style="list-style-type: none"> Orovnávání svarů Odstranění rzi, strusky, okují atd. na površích z ušlechtilé oceli 	splétaný drát  COMBITWIST® 	 RBG 29	 RBGIT 38	 RBG PIPE 17	 RBGIT PIPE CT 39		
Mosaz, měď, jiné neželezné kovy	Mosazný drát (MES) Barevný kód: žlutý	<ul style="list-style-type: none"> Práce bez jiskření Ohebný Jemné opracování povrchu na hliníku 	<ul style="list-style-type: none"> Lehké jemné opracování povrchu Odstranění koroze, barvy, okují a izolačního materiálu Čištění CU pájených spojů 	nesplétaný drát 	 HBU 42					
Neželezné kovy, ušlechtilá ocel (INOX), hliník, titan, dřevo, plasty, ocel, odlitky	Plastové osazení (SiC, CO, nylon) Barevný kód: červený	<ul style="list-style-type: none"> Vysoká úroveň pružnosti a ohebnosti Rovnoměrné abrazivní působení Citlivé na teplo, vyžaduje proto používání brusného oleje pro chlazení 	<ul style="list-style-type: none"> Vysoká pružnost umožňuje pracovat na obtížně přístupných místech Odjehlování, čištění a broušení Jemné opracování matování, strukturování a satinování povrchů 	nesplétaný drát  		 RBU 11, 20	 RBUP 21	 WBU 23		

3 Výběr nástroje					
Hrana		Odjehlování		Čištění	
Plocha		Vnitřní prostor		Vnitřní prostor	
Strana		Strana		Strana	
 KBU 30, 35	 RBU 28	 PBU 24	 RBU 11 – 14, 28	 PBU 24	
 RBU 11 – 13, 20	 RBU 11 – 14, 20	 PBUR 26	 TBU 31 – 32	 PBUR 26	
	 TBU 31 – 32	 IBU 40 – 41	 HBU 42	 IBU 40 – 41	
 KBG 35	 RBG 15, 19	 PBGS 26	 RBG 29	 PBGS 26	
 KBG CT 36	 RBG CT 15, 19		 RBG CT 15, 19	 PBGS 26	
 RBG 19	 TBG 33	 PBG 27	 TBG CT 34	 PBG 27	
	 TBG CT 34		 KBG 35		
			 KBG CT 36		
			 TBG 33		
			 TBG CT 34		
 RBV 30		 PBV 25		 PBV 25	
 KBU 30, 35	 RBU 28	 PBU 24	 RBU 11 – 14, 28	 PBU 24	
 KBUIT 38	 RBU 11 – 14, 20	 IBU 40 – 41	 TBU 31 – 32	 IBU 40 – 41	
 RBU 11 – 13, 20	 TBU 31 – 32	 PBUR 26	 KBU 30, 35	 PBUR 26	
			 KBUIT 38		
			 HBU 42		
			 HBUP 42		
 KBG 35	 RBG 15	 PBGS 26	 RBG 29	 PBGS 26	
 KBG CT 36	 RBG CT 15, 16	 PBGSIT 37	 RBG CT 15, 16	 PBGSIT 37	
	 RBGIT CT 39	 PBG 27	 RBG/RBG CT 15, 16	 PBG 27	
	 TBG 33		 RBGIT CT 39		
	 TBG CT 34		 KBG 35		
			 KBG CT 36		
			 TBG 33		
			 TBG CT 34		
	 RBU 28	 PBU 24	 RBU 28	 PBU 24	
		 IBU 40 – 41	 HBU 42	 IBU 40 – 41	
			 HBUP 42		
 RBU 11, 20	 RBU 11, 20, 28 – 29	 PBU 24	 RBU 11, 20, 28 – 29	 PBU 24	
 RBUP 21	 RBUP 21		 RBUP 21		
 RBU 28 – 29	 TBU 31 – 32	 IBU 40 – 41	 TBU 31 – 32	 IBU 40 – 41	
	 DBU 22		 DBU 22		

PFERD – bezpečné nástroje jsou naše specialita

Technické kartáče PFERD splňují přísnou normu kvality a bezpečnosti, která je neustále sledována a dále vyvíjena v našich vlastních laboratořích. Jako jeden z předních výrobců kartáčových nástrojů splňuje PFERD požadavky evropské normy EN 1083.

S každou balící jednotkou se dodávají zásady pro bezpečné a ekonomické používání kartáčů PFERD. Ty vám pomáhají zvýšit úroveň osobní bezpečnosti při práci.



Bezpečnostní upozornění:



= Používejte rukavice!



= Používejte ochranu sluchu!



= Přečtěte si bezpečnostní pokyny!



= Používejte protiprachovou masku!



= Používejte ochranu očí!

Používejte ochranný kryt stroje!

Maximální povolené otáčky

Aby byla zaručena provozní bezpečnost, nesmí být nikdy překročeny maximální povolené otáčky uvedené na kartáči, etiketě a v tomto katalogu!

Před použitím dodržujte následující pokyny:

Rychlost pohonu nástroje nesmí překročit maximální povolenou rychlost kartáče.

Další doporučení ohledně optimálních provozních rychlostí najdete v informacích o našich výrobcích a tabulkách výrobků. Ty obsahují podrobnosti o doporučených otáčkách [min^{-1}] pro optimální pracovní výsledky.

Průměr kartáče

V případě ručních pohonů nástrojů nesmí průměr kartáče nikdy překročit 180 mm, bez ohledu na materiál osazení.

Minimální průměr otvoru držáku nástrojů podle normy EN 1083

V závislosti na svém celkovém průměru (d_1) musí kartáče odpovídat minimálním průměrům otvorů držáků nástrojů ($d_{2 \text{ min.}}$) uvedeným níže.

Celkový průměr d_1 kartáče [mm]	Minimální průměr otvoru držáku nástrojů $d_{2 \text{ min.}}$ [mm]
50	4,6
75	6,5
100	10
150	13
200	16
250	20
300	20
350	32

Převodní tabulka [mm – palce]

Průměr kartáče		Průměr otvoru držáku nástrojů		Šířka osazení		Průměr osazení	
d_1 [mm]	d_1 [palce]	d_2 [mm]	d_2 [palce]	b [mm]	b [palce]	d_e [mm]	d_e [palce]
40	1–1/2	6,4	1/4	3	1/8	0,10	.004
50	2	9,5	3/8	6	1/4	0,15	.006
70	2–3/4	12,7	1/2	10	3/8	0,20	.008
76	3	15,9	5/8	13	1/2	0,25	.010
90	3–1/2	19,0	3/4	16	5/8	0,30	.012
100	4	22,2	7/8	19	3/4	0,35	.014
125	5	25,4	1	22	7/8	0,40	.016
150	6	28,6	1–1/8	25	1	0,45	.018
178	7	31,8	1–1/4	29	1–1/8	0,50	.020
200	8	38,1	1–1/2	32	1–1/4	0,55	.022
250	10	44,5	1–3/4	38	1–1/2	0,60	.023
300	12	50,8	2	50	2	0,65	.026
350	14	76,2	3	60	2–3/8	0,80	.032
380	15	107,9	4–1/4	75	3	0,90	.035
400	16	133,3	5–1/4	100	4	1,00	.039
						1,10	.040

Určení doporučených otáček

- 1 Vyberte typ kartáče.
- 2 Zjistěte doporučenou řeznou rychlost.
- 3 Určete otáčky na základě průměru kartáče a řezné rychlosti.

Doporučené rozsahy řezných rychlostí [m/s] závisí na příslušné pracovní operaci a leží pod maximální povolenou řeznou rychlostí.

1 Typ kartáče	2 Řezná rychlost
Štetcové kartáče	5 – 15 m/s
Hrncové kartáče	15 – 45 m/s
Kotoučové kartáče se stopkou	15 – 40 m/s
Kotoučové/kuželové kartáče s otvorem držáku nástrojů / se závitem	viz schéma níže

2 Doporučená řezná rychlost [m/s] pro kotoučové/kuželové kartáče s otvorem držáku nástrojů / se závitem

Pracovní operace		[m/s]	10	15	20	25	30	35	40	45	50	55
Odjehlování / srážení hran	splétaný drát							30 – 40 m/s				
	nesplétaný drát				25 – 40 m/s							
Odstraňování okují / okují z frézování	splétaný drát							30 – 40 m/s				
	nesplétaný drát											
Čištění / zdrsnování povrchů	splétaný drát							30 – 35 m/s				
	nesplétaný drát											
Orovnávání svarů	splétaný drát											
	nesplétaný drát											

Barevné sloupky odpovídají barevným kódům materiálů osazení (viz str. 3).

3 Doporučené otáčky [min⁻¹]

n [min ⁻¹]	Průměr kartáče d, [mm]																	
	10	15	20	25	30	40	50	60	75	80	100	115	125	150	175	200	250	300
1 000	1	1	1	1	2	2	3	3	4	4	5	6	7	8	9	10	13	16
1 250	1	1	1	2	2	3	3	4	5	5	7	8	8	10	11	13	16	20
1 500	1	1	2	2	2	3	4	5	6	6	8	9	10	12	14	16	20	24
1 750	1	1	2	2	3	4	5	5	7	7	9	11	11	14	16	18	23	27
2 000	1	2	2	3	3	4	5	6	8	8	10	12	13	16	18	21	26	31
2 500	1	2	3	3	4	5	7	8	10	10	13	15	16	20	23	26	33	39
3 000	2	2	3	4	5	6	8	9	12	13	16	18	20	24	27	31	39	47
3 500	2	3	4	5	5	7	9	11	14	15	18	21	23	27	32	37	46	55
4 000	2	3	4	5	6	8	10	13	16	17	21	24	26	31	37	42	52	63
4 500	2	4	5	6	7	9	12	14	18	19	24	27	29	35	41	47	59	71
5 000	3	4	5	7	8	10	13	16	20	21	26	30	33	39	46	52	65	79
5 500	3	4	6	7	9	12	14	17	22	23	29	33	36	43	50	58	72	
6 000	3	5	6	8	9	13	16	19	24	25	31	36	39	47	55	63	79	
6 500	3	5	7	9	10	14	17	20	26	27	34	39	43	51	60	68		
7 000	4	5	7	9	11	15	18	22	27	29	37	42	46	55	64	73		
7 500	4	6	8	10	12	16	20	24	29	31	39	45	49	59	69	79		
8 000	4	6	8	10	13	17	21	25	31	34	42	48	52	63	73			
10 000	5	8	10	13	16	21	26	31	39	42	52	60	65	79				
12 000	6	9	13	16	19	25	31	38	47	50	63	72	79					
14 000	7	11	15	18	22	29	37	44	55	59	73							
16 000	8	13	17	21	25	34	42	50	63	67								
20 000	10	16	21	26	31	42	52	63	79									
22 000	12	17	23	29	35	46	58	69										
25 000	13	20	26	33	39	52	65	79										

Příklad:
RBG 11512 ocel
Čištění povrchů

Průměr kartáče d₁: 115 mm

Řezná rychlost: 39 m/s

Otáčky: 6 500 min⁻¹

$$\text{Řezná rychlost (v)} = \frac{\varnothing (d_1) \times \pi \times \text{otáčky (n)}}{1\,000 \times 60}$$

Doporučení pro použití:

Tlak a pracovní pozice kartáčování



nesprávně (1)



správně (2)

Využívejte jen hroty drátů (obr. 2).

Výjimka

V případě kartáčů s plastovým materiálem osazení je možné používat nejen hroty osazení, ale také 2 – 3 mm délky štětín. V případě stacionárních kartáčů je třeba provádět opracování pod středem kartáče (viz obr. 2).

Viditelné délky osazení

Krátké viditelné délky osazení dávají tužší povrch osazení, což vede k účinnější kartáčovací činnosti. Delší délky osazení jsou ohebnější a dávají měkčí výkon kartáče, který vytváří rovnoměrnější koncovou úpravu, a to i na nehomogenních površích.

Samoostřicí působení

Samoostřicí působení lze vylepšit změnou směru provozu kartáče.

Průměry osazení

Silný drát

- Účinnější kartáčování s hrubou povrchovou úpravou, protože je méně hrotů osazení současně v dotyku s povrchem obrobku

Tenký drát

- Měkčí kartáčovací činnost s jemnou povrchovou úpravou, protože je mnoho hrotů osazení současně v dotyku s povrchem obrobku
- Delší životnost kartáče díky vyšší úrovni ohebnosti osazení

Řešení problémů

Problémy	Možná řešení
Nedostatečné kartáčování	<ul style="list-style-type: none"> ■ Zvyšte otáčky nebo použijte větší průměr kartáče při stejném počtu otáček ■ Vyberte kartáč s kratším osazením ■ Použijte kartáč se silnějším drátem
Nadměrné silné kartáčování	<ul style="list-style-type: none"> ■ Snižte otáčky nebo použijte menší průměr kartáče při stejném počtu otáček ■ Snižte přítlak ■ Vyberte kartáč s delším osazením ■ Použijte kartáč s tenčím drátem
Povrch je příliš drsný a nepravidelný	<ul style="list-style-type: none"> ■ Použijte širší kartáč ■ Použijte kartáč s tenčím drátem ■ Snižte otáčky
Nadměrně jemná koncová úprava / povrch vypadá příliš vyleštěný	<ul style="list-style-type: none"> ■ Vyberte kartáč silnějším drátem ■ Vyberte kartáč s kratším osazením ■ Snižte otáčky
Tvorba sekundárních otřepů	<ul style="list-style-type: none"> ■ Změňte pracovní úhel kartáče k obrobku ■ Vyberte kartáč s kratším osazením ■ Použijte kartáč silnějším drátem

Ocelový drát (ST) 	<p>PFERD používá jako standard dráty speciální jakosti s vysokou pružností a únavovou pevností v ohybu. V kombinaci s vysokou hustotou osazení mají tyto kartáče delší životnost než kartáče běžné, čímž se snižují procesní náklady na kus.</p> <p>Na rozdíl od kartáčů s nesplétaným drátem se kartáče se splétaným drátem vyrábějí s rovným ocelovým drátem.</p>
Drát z ušlechtilé oceli (INOX) 	<p>Aby byly splněny zvláštní požadavky na obrábění ušlechtilé oceli (INOX), používá PFERD na všech svých kartáčích INOX jakost drátů 1.4310 (V2A).</p> <p>Praktické zkušenosti získané z průmyslového používání potvrzují, že tato jakost drátu dosahuje vynikající odolnosti proti korozi při optimální životnosti nástroje.</p>
Mosazný drát (MES) 	<p>Mosazný drát je ve srovnání s drátem z oceli nebo ušlechtilé oceli velice měkký. Používá se hlavně k obrábění mědi, mosazi a neželezných kovů.</p>
Plastové osazení	<p>Pro optimální řešení různých obráběcích prací je rozhodující volba vhodného brusného zrna. Pro různé pracovní operace a materiály nabízí PFERD technické kartáče s následujícími typy osazení: karbid křemíku (SiC), keramika (CO) a nylon (bez zrna).</p> <p>V případě typů osazení SiC a CO je brusné zrno zapouzdřeno v ohebných plastových štětinách. Během opotřebovávání nosného materiálu se neustále uvolňují nová brusná zrna, což zaručuje konstantní účinnost kartáče.</p> <p>V závislosti na pracovní operaci je možné zvolit kruhový nebo obdélníkový profil drátu. V případě pracovních operací, které vyžadují obzvláště agresivní kartáč, se doporučují kartáče s obdélníkovým profilem drátu (REC). V případě pracovních operací, které vyžadují obzvláště ohebný kartáč, jsou preferovány kartáče s kruhovým profilem drátu.</p>
s brusným zrnem z karbidu křemíku (SiC) 	<p>PFERD nabízí velikosti zrna mezi 80 a 320 pro různé obráběcí práce.</p>
s keramickým brusným zrnem (CO) 	<p>Kartáče s keramickým zrnem (CO) vykazují oproti typům s karbidem křemíku nebo korundem vysokou úroveň tuhosti a velmi dobrou řeznou schopnost. Jsou správnou volbou, je-li požadován vysoký úběh materiálu a účinné kartáčování.</p>
bez brusného zrna (nylon) 	<p>Díky ohebnému materiálu osazení jsou kartáče s nylonovým osazením méně agresivní než kartáče s drátěným osazením nebo osazením SiC/CO. Jsou obzvláště vhodné pro obrábění materiálů, které by se jinak „poškrábaly“ nebo poškodily, např. měkkých plastů.</p>

Materiál osazení	Obráběný materiál						
	Ocel	Ušlechtilá ocel (INOX)	Neželezné kovy			Litina	Plasty
			Hliník	Měkké neželezné kovy Mosaz, měď, zinek	Tvrdé neželezné kovy Titan, bronz, niklové a kobaltové slitiny		
Ocelový drát (ST)	●	–	–	–	–	●	○
Drát z ušlechtilé oceli (INOX)	○	●	●	○	○	–	–
Mosazný drát (MES)	–	–	–	●	–	–	–
Plastové osazení							
s brusným zrnem z karbidu křemíku (SiC)	●	●	●	–	○	●	●
s keramickým brusným zrnem (CO)	●	●	●	–	●	○	○
bez brusného zrna (nylon)	–	–	○	○	–	–	●

● = vysoce vhodné ○ = vhodné – = nevhodné

PFERD PRAXIS

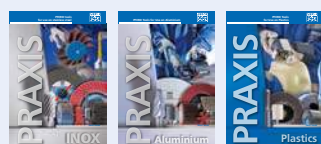

Brožury PFERD PRAXIS obsahují mnoho užitečných informací o vlastnostech materiálů, spolu s tipy a triky pro používání nástrojů PFERD.



PFERDVIDEO

Více informací získáte zde nebo na www.pferd.com

Vzhledem ke svým obzvlášť dobrým vlastnostem tvarování a svařování, svému odporu proti korozi a svému atraktivnímu vzhledu se ušlechtilá ocel (INOX) stává stále oblíbenější pro různé výrobky. Tyto vlastnosti kladou také speciální požadavky a nároky na použitý kartáč.

Jakosti drátů PFERD

Aby byly splněny zvláštní požadavky na obrábění ušlechtilé oceli (INOX), vyrábí PFERD všechny kartáče INOX s použitím ušlechtilé oceli (INOX) jakosti 1.4310. Praktické zkušenosti získané z průmyslového používání potvrzují, že tato jakost drátu dosahuje vynikající odolnosti proti korozi při optimální životnosti nástroje.

Dráty jakosti 1.4310 v kartáčích INOX mají tendenci stát se po opracování za studena feromagnetickými (mohou být přitahovány s použitím magnetů). Důvodem pro to je změna mikrostruktury způsobená deformací (např. v procesu tažení drátu). Tato změna mikrostruktury a výsledné feromagnetické vlastnosti nemají žádný vliv na kvalitu a odolnost proti korozi drátu INOX. Ten si zachovává své vlastnosti odolnosti proti korozi.

Všechny kartáče PFERD s drátem INOX jsou barevně kódovány v modré barvě a vhodné pro použití na všech ušlechtilých ocelích (INOX), např. 1.4401 (V4A).

Jakosti drátů INOX v souladu s normou

AISI	Krátké č. podle EN 10027-1	Č. materiálu podle EN 10027-2
304	X5CrNi18-10	1.4301 (V2A)
301	X10CrNi18-8 (současná norma)	1.4310 (V2A)
302	X12CrNi17-7 (předchozí norma)	1.4310 (V2A)
316	X5CrNiMo17-12-2	1.4401 (V4A)
316	X3CrNiMo17-13-3	1.4436 (V4A)
316Ti	X6CrNiMoTi17-12-2	1.4571 (V4A)

Poznámka

Abyste předešli případným problémům, je vhodné provést předběžné zkoušky a zkontrolovat odolnost obrobku proti korozi.

Jemné opracování

Po kartáčování se doporučuje celkově vyčistit obrobek, aby na něm neulpěly volné částice. Pro obrobky používané v silně korozivních prostředích se doporučuje opracování brusnými nástroji nebo moření, popř. pasivace. To platí také tehdy, když se opracovávají nejen ušlechtilé oceli, ale také nelegované oceli, a nelze zcela vyloučit, že částice otěru ulpí na ušlechtilé oceli. Podrobné informace a údaje pro objednávání brusných a leštících nástrojů najdete v katalogu 204.

Kartáče PFERD typu INOX-TOTAL

PFERD nabízí řadu kartáčů „INOX-TOTAL“ (IT) pro většinu náročných provozních podmínek. Tyto kartáče jsou speciálně vyvinuty pro opracování ušlechtilé oceli a charakterizovány faktem, že jsou všechny části kartáčů vyrobeny z ušlechtilé oceli jakosti 1.4310 (V2A), zaručují optimální ochranu proti korozi. Podrobné informace a údaje o objednávání naleznete na stranách 37 – 39.

Odbornost v opracování ušlechtilé oceli (INOX)

PFERD nabízí rozsáhlou řadu nástrojů, které splňují požadavky na opracování ušlechtilé oceli (INOX). Naši zkušení obchodní zástupci vám ochotně zodpovědí všechny dotazy. Spojte se s námi.



Příručka PRAXIS „PFERD“ nástroje pro opracování nerezavějící a kyselinovzdorné oceli (INOX)“ obsahuje mnoho cenných informací o vlastnostech materiálů a doporučení pro použití.



PFERDVIDEO

Více informací získáte zde nebo na www.pferd.com

Prevence koroze při kartáčování součástí INOX

Příčina koroze	Řešení
Změny struktury v důsledku vytváření nadměrného tepla	Zabraňte vytváření tepla takto: <ul style="list-style-type: none"> ■ Snižte otáčky ■ Snižte přítlak ■ Použijte oscilační kartáčování
Protože bez ohledu na materiál osazení jsou všechny ostatní části kartáče obecně vyráběny z oceli, může dojít ke korozi následkem dotyku těchto součástí s obrobkem. Typy kartáčů INOX-TOTAL jsou v tomto ohledu výjimkou.	<ul style="list-style-type: none"> ■ Používejte kartáče INOX-TOTAL ■ Zabraňte dotyku mezi čelními deskami a obrobkem ■ Používejte štětcové kartáče s plastovou povrchovou úpravou
Používání stejného nástroje pro opracování obrobků z oceli a ušlechtilé oceli (INOX)	<ul style="list-style-type: none"> ■ Nepoužívejte kartáče, které již byly použity na oceli, mědi nebo jiných kovech ■ Neopracovávejte ocel v blízkosti pracovních operací na ušlechtilé oceli (INOX)
Zanesení částic drátů do povrchu (štěrbínová koroze)	<ul style="list-style-type: none"> ■ Snižte přítlak ■ Zvolte nižší otáčky
Nedostatečný úběr materiálu	Eliminace strukturálních změn těmito způsoby: <ul style="list-style-type: none"> ■ Prodloužením doby kartáčování ■ Použitím brusných nástrojů



Průmyslové balení

PFERD nabízí technické kartáče jako standard krabicovém průmyslovém balení.



Všechny kartáče krabicovém průmyslovém balení (IP) jsou v celém tomto katalogu označeny tímto piktogramem.

Výhody:

- Robustní ochranné balení
- Štítek obalu obsahuje všechny důležité údaje, např. objednávací číslo, popis, kód EAN a technické informace.
- Ke každému balení jsou přiloženy zásady pro bezpečné používání kartáčů.



Balení POS

Kotoučové, hrncové, štětcové a kuželové kartáče jsou dodávány firmou PFERD v jednotlivém balení pro podporu prodeje. Mohou být vysoce efektivně prezentovány s použitím PFERD TOOL-CENTER, prodejního místa od firmy PFERD. Jednotlivě zabalené kartáče se stopkou se dodávají v praktickém vnějším kartonu.



Všechny kartáče v balení POS jsou v celém tomto katalogu označeny tímto piktogramem a přidáním písmen „POS“ v popisu.

Výhody:

- Funkční držák s otvorem podle evropské normy pro optimální prezentaci výrobků na stěně prodejny
- Štítek obalu obsahuje všechny důležité údaje, např. objednávací číslo, popis, kód EAN a technické informace.
- Výrobek lze snadno rozpoznat nahlédnutím skrz okénko

Přehled všech kartáčů v balení POS můžete najít na stranách 47 – 48.



Sada kartáčů

PFERD nabízí tři sady kartáčů v propagačním výstavním kartonu pro pultový prodej. Ty mohou být efektivně umístěny i v nejmenších prostorech.

Sady kartáčů najdete na straně 31.



PFERD-TOOL-CENTER

Všechny kartáče v balení POS mohou být výborně prezentovány s použitím PFERD-TOOL-CENTER.

Na TOOL-CENTER najdou uživatelé všechny důležité informace potřebné pro výběr nejvhodnějšího nástroje. Informace a karty se symboly rovněž obsahují užitečné tipy týkající se správného používání nástrojů PFERD.



Další informace o PFERD-TOOL-CENTER můžete najít v naší příručce „PFERD-TOOL-CENTER – větší obrat pro vás v místě prodeje.“

Štítek obalu

Výhody:

- Piktogramy pro vysvětlení nejdůležitějších vlastností výrobku
- Informace týkající se bezpečného a nejlepšího používání kartáčů



Průměr kartáče d_1 [mm]	
	Kotoučové kartáče nespřátný drát / spletný drát
	Kotoučové kartáče se stopkou, nespřátný drát / spletný drát
	Kuželové a hrncové kartáče se stopkou, nespřátný drát
	Štětcové kartáče se stopkou nespřátný drát / spletný drát
	Hrncové kartáče se závitěm nespřátný drát / spletný drát
	Kuželové kartáče se závitěm nespřátný drát / spletný drát
	Talířové kartáče / vnitřní kartáče

Šířka čela b [mm]	
	Kotoučové kartáče nespřátný drát / spletný drát
Typ montáže	
	Otvor držáku nástrojů / stopka
	Závit
Průměr osazení d_6 [mm]	
	Průměr osazení d_6
Celková délka l_1 [mm]	
	Vnitřní kartáče / Ruční kartáče
Počet řad Z	
	Ruční kartáče



Vynikající pro středně náročné ruční, nebo automatické kartáčování obrobků s velkými plochami.

Doporučení pro použití:

- Pracujte s malou přitlačnou silou
- Při práci používejte pouze konce drátů
- Díky variabilnímu průměru otvoru držáku nástrojů je lze použít se všemi obvyklými stacionárními pohonnými stroji
- Informace o volbě správného brusného zrna jsou uvedeny na straně 8

Poznámka pro objednávání:

Sadu adaptérů AK 32 objednejte prosím zvlášť.

RBU = Kotoučové kartáče, nesplétaný drát, úzké osazení

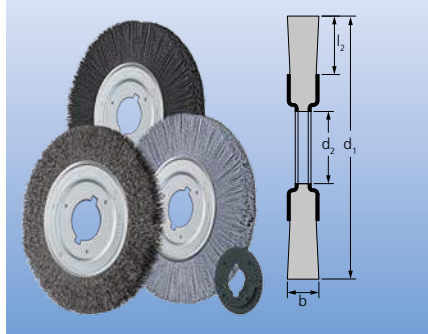

Označení pro objednávku	Balení	Ø kartáče d ₁ [mm]	Šířka osazení b [mm]	Délka osazení l ₂ [mm]	Prům. otvoru s adaptérem	Max. Ø otvoru d ₂ [mm]	Prům. osazení d ₆ [mm]	Doporučené otáčky [min ⁻¹]	Max. dov. otáčky [min ⁻¹]
									

Ocelový drát (ST)

RBU 10012/14,0 ST 0,15	597866	100	12	24	-	14,0	0,15	4 000 – 6 000	8 000
RBU 10012/14,0 ST 0,30	597873	100	12	24	-	14,0	0,30	4 000 – 6 000	8 000
RBU 12512/14,0 ST 0,30	806791	125	12	32	-	14,0	0,30	4 000 – 6 000	8 000
RBU 15012/22,2 ST 0,25	530412	150	12	28	22,2	31,8	0,25	3 000 – 4 500	6 000
RBU 18012/22,2 ST 0,30	658734	180	12	43	22,2	31,8	0,30	3 000 – 4 500	6 000
RBU 20016/22,2 ST 0,25	530436	200	16	44	22,2	31,8	0,25	3 000 – 4 500	6 000
RBU 25020/22,2 ST 0,25	530443	250	20	70	22,2	31,8	0,25	1 800 – 2 700	3 600

Drát z ušlechtilé oceli (INOX)

Všechny kartáče z nerezavějící oceli (INOX) jsou odmaštěny.

RBU 12512/14,0 INOX 0,30	806807	125	12	32	-	14,0	0,30	3 200 – 5 200	8 000
RBU 15012/22,2 INOX 0,30	597880	150	12	28	22,2	31,8	0,30	2 400 – 3 900	6 000
RBU 18012/22,2 INOX 0,30	658796	180	12	43	22,2	31,8	0,30	2 400 – 3 900	6 000
RBU 20016/22,2 INOX 0,30	597910	200	16	44	22,2	31,8	0,30	2 400 – 3 900	6 000
RBU 25020/22,2 INOX 0,30	597927	250	20	70	22,2	31,8	0,30	1 400 – 2 300	3 600

Plastové osazení s karbidem křemíku (SiC)

RBU 10012/12,0 SiC 80 1,00	597903	100	12	22	-	12,0	1,00	3 200 – 5 200	8 000
RBU 10012/12,0 SiC 180 0,90	220870	100	12	22	-	12,0	0,90	3 200 – 5 200	8 000
RBU 15016/12,0 SiC 80 1,00	530467	150	16	32	12,0	31,8	1,00	2 400 – 3 900	8 000
RBU 15016/12,0 SiC 180 0,90	220894	150	16	32	12,0	31,8	0,90	2 400 – 3 900	8 000
RBU 20016/22,2 SiC 80 1,00	530474	200	16	32	22,2	31,8	1,00	1 800 – 2 900	4 500
RBU 20016/22,2 SiC 180 0,90	220917	200	16	32	22,2	31,8	0,90	1 800 – 2 900	4 500
RBU 25016/22,2 SiC 80 1,00	530481	250	16	38	22,2	31,8	1,00	1 400 – 2 300	3 600
RBU 25016/22,2 SiC 180 0,90	220948	250	16	38	22,2	31,8	0,90	1 400 – 2 300	3 600

Plastové osazení s keramickým zrnem (CO)

RBU 10012/12,0 CO 120 1,10	837269	100	12	22	-	12,0	1,10	3 200 – 5 200	8 000
RBU 15016/12,0 CO 120 1,10	837276	150	16	28	12,0	31,8	1,10	2 400 – 3 900	6 000
RBU 20016/22,2 CO 120 1,10	837283	200	16	38	22,2	31,8	1,10	1 800 – 2 900	4 500

Plastové osazení z nylonu

RBU 10012/12,0 Nylon 0,40	899298	100	12	22	-	12,0	0,40	3 200 – 5 200	8 000
RBU 15016/12,0 Nylon 0,40	899304	150	16	32	12,0	31,8	0,40	3 200 – 5 200	8 000
RBU 20016/22,2 Nylon 0,40	899311	200	16	32	22,2	31,8	0,40	2 400 – 3 900	6 000

Další kotoučové kartáče s osazením ze splétaného drátu a otvorem pro držák nástrojů pro stacionární použití lze najít na stranách 20–21.

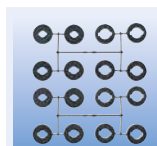

Sada adaptérů AK 32

(EAN 4007220608593)

Průměry otvorů držáků nástrojů obsažených v sadě v mm (palcích): 20 / 18 / 14 / 12 / 25,4 (1) / 22,2 (7/8) /

16 (5/8) / 12,7 (1/2). **Poznámka:** Kotoučové kartáče s průměry 100 a 125 mm nelze použít se sadou adaptérů AK 32.



Držák nástrojů

BO 8/12-22,2 5-18

(EAN 4007220751923)

Pro všechny kotoučové kartáče s úzkým osazením do průměru 150 mm s otvorem držáku nástrojů.

Bezpečnostní upozornění:

Držáky nástrojů se musí použít pro průměry kartáčů maximálně do 150 mm.

Více informací:

Více podrobných informací a údajů pro objednávání sad vhodných adaptérů a držáků nástrojů naleznete na stranách 44 – 46.

Kotoučové kartáče

Kotoučové kartáče, nesplétaný drát

RBU = Kotoučové kartáče, nesplétaný drát, široké osazení, univerzální použití

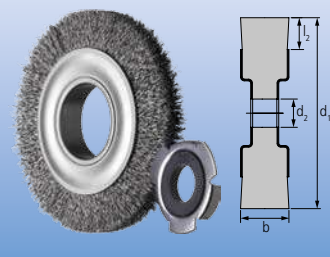

Výborně se hodí pro středně náročné kartáčování na velkoplošných dílech pro ruční nebo strojní pohony. Vyvinuty pro univerzální použití v dílně.

Příklad pro objednávání:
EAN 4007220956236
POS RBU 10020/14,0 ST 0,30

Doporučení pro použití:

- Pracujte s malou přitlačnou silou
- Při práci používejte pouze konce drátů
- Díky variabilnímu průměru otvoru držáku nástrojů je lze použít se všemi obvyklými stacionárními pohonnými stroji

Označení pro objednávku	Balení	Ø kartáče d ₁ [mm]	Šířka osazení b [mm]	Délka osazení l ₂ [mm]	Prům. otvoru s adaptérem	Max. Ø otvoru d ₂ [mm]	Prům. osazení d ₀ [mm]	Doporučené otáčky [min ⁻¹]	Max. dov. otáčky [min ⁻¹]
	 EAN 4007220								

Ocelový drát (ST)

POS RBU 10020/14,0 ST 0,30	956236	100	20	25	12/14/18/22,2/25,4	30,0	0,30	4 000 – 6 000	8 000
POS RBU 10028/14,0 ST 0,30	956243	100	28	25	12/14/18/22,2/25,4	30,0	0,30	4 000 – 6 000	8 000
POS RBU 12520/14,0 ST 0,30	956250	125	20	30	12/14/18/22,2/25,4	30,0	0,30	3 000 – 4 500	6 000
POS RBU 12528/14,0 ST 0,30	956274	125	28	30	12/14/18/22,2/25,4	30,0	0,30	3 000 – 4 500	6 000
POS RBU 15025/AK32-2 ST 0,20	956281	150	25	25	AK 32-2	50,8	0,20	3 000 – 4 500	6 000
POS RBU 15025/AK32-2 ST 0,30	956304	150	25	25	AK 32-2	50,8	0,30	3 000 – 4 500	6 000
POS RBU 15038/AK32-2 ST 0,20	956298	150	38	25	AK 32-2	50,8	0,20	3 000 – 4 500	6 000
POS RBU 15038/AK32-2 ST 0,30	956311	150	38	25	AK 32-2	50,8	0,30	3 000 – 4 500	6 000
POS RBU 18025/AK32-2 ST 0,20	956335	180	25	40	AK 32-2	50,8	0,20	3 000 – 4 500	6 000
POS RBU 18025/AK32-2 ST 0,30	956342	180	25	40	AK 32-2	50,8	0,30	3 000 – 4 500	6 000
POS RBU 18038/AK32-2 ST 0,30	956359	180	38	40	AK 32-2	50,8	0,30	3 000 – 4 500	6 000
POS RBU 20025/AK32-2 ST 0,20	956366	200	25	50	AK 32-2	50,8	0,20	2 300 – 3 400	4 500
POS RBU 20025/AK32-2 ST 0,30	956373	200	25	50	AK 32-2	50,8	0,30	2 300 – 3 400	4 500
POS RBU 20038/AK32-2 ST 0,30	956380	200	38	50	AK 32-2	50,8	0,30	2 300 – 3 400	4 500

Drát z ušlechtilé oceli (INOX)

POS RBU 10020/14,0 INOX 0,30	956397	100	20	25	12/14/18/22,2/25,4	30,0	0,30	3 200 – 5 200	8 000
POS RBU 10028/14,0 INOX 0,30	956403	100	28	25	12/14/18/22,2/25,4	30,0	0,30	3 200 – 5 200	8 000
POS RBU 12520/14,0 INOX 0,30	956410	125	20	30	12/14/18/22,2/25,4	30,0	0,30	2 400 – 3 900	6 000
POS RBU 12528/14,0 INOX 0,30	956434	125	28	30	12/14/18/22,2/25,4	30,0	0,30	2 400 – 3 900	6 000
POS RBU 15025/AK32-2 INOX 0,20	956441	150	25	25	AK 32-2	50,8	0,20	2 400 – 3 900	6 000
POS RBU 15025/AK32-2 INOX 0,30	956465	150	25	25	AK 32-2	50,8	0,30	2 400 – 3 900	6 000
POS RBU 15038/AK32-2 INOX 0,20	956458	150	38	25	AK 32-2	50,8	0,20	2 400 – 3 900	6 000
POS RBU 15038/AK32-2 INOX 0,30	956472	150	38	25	AK 32-2	50,8	0,30	2 400 – 3 900	6 000
POS RBU 18025/AK32-2 INOX 0,20	956489	180	25	40	AK 32-2	50,8	0,20	2 400 – 3 900	6 000
POS RBU 18025/AK32-2 INOX 0,30	956496	180	25	40	AK 32-2	50,8	0,30	2 400 – 3 900	6 000
POS RBU 18038/AK32-2 INOX 0,30	956502	180	38	40	AK 32-2	50,8	0,30	2 400 – 3 900	6 000
POS RBU 20025/AK32-2 INOX 0,20	956519	200	25	50	AK 32-2	50,8	0,20	1 800 – 2 900	4 500
POS RBU 20025/AK32-2 INOX 0,30	956526	200	25	50	AK 32-2	50,8	0,30	1 800 – 2 900	4 500
POS RBU 20038/AK32-2 INOX 0,30	956533	200	38	50	AK 32-2	50,8	0,30	1 800 – 2 900	4 500

Další kotoučové kartáče s osazením ze splétaného drátu a otvorem pro držák nástrojů pro stacionární použití lze najít na stranách 20–21.



Balení POS

Jednotlivé prodejní balení pro PFERD-TOOL-CENTER. Celý sortiment kartáčů v balení POS je uveden na stranách 47 – 48.



Balení IP

Krabicové průmyslové balení.



Sada adaptérů AK 32-2 (EAN 4007220806890)

Průměry otvorů držáků nástrojů obsažených v sadě v mm (palcích): 31,75 / 20 / 18 / 14 / 12 / 25,4 (1) / 22,2 (7/8) / 19,2 (0,750) / 16 (5/8) / 12,7 (1/2). Součástí dodávky s kotoučovými kartáči s průměrem 150 – 250 mm.

Poznámka: Páry adaptérů AM 51 lze také použít v aplikacích s vysokým vývinem tepla a v aplikacích, kdy působí velké síly.

Výjimka: Kotoučové kartáče s průměry 100 a 125 mm nelze použít se páry adaptérů AM 51.



Držák nástrojů

BO 8/12-22,2 5-18

Pro RBU 10020 a 12520

BO 8/22,2 5-10

Pro RBU 10028 a 12528

BO 12/22,2 10-30

Pro RBU 15025 a 15038

Bezpečnostní upozornění:

Držáky nástrojů se musí použít pro průměry kartáčů maximálně do 150 mm.

Více informací:

Více podrobných informací a údajů pro objednávání sad vhodných adaptérů a držáků nástrojů naleznete na stranách 44 – 46.



Výborně se hodí pro středně náročné kartáčování na velkoplošných dílech pro ruční nebo strojní pohony. Vyvinuto speciálně pro průmyslové použití.

Výhody:

- Dlouhá životnost nástroje a agresivní kartáčování díky drátům speciální kvality a mimořádně vysoké hustotě osazení

Doporučení pro použití:

- Pracujte s malou přitlačnou silou
- Při práci používejte pouze konce drátů
- Díky variabilnímu průměru otvoru držáků nástrojů lze použít se všemi obvyklými stacionárními pohonnými stroji

Příklad pro objednávání:

EAN 4007220658710

RBU 10020/14,0 ST 0,30

RBU = Kotoučové kartáče, nesplétaný drát, široké osazení, průmyslové použití

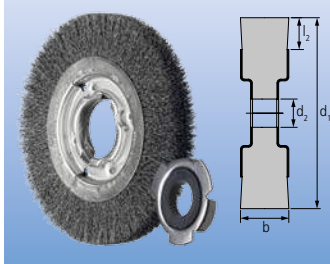

Označení pro objednávku	Balení	Ø kartáče d ₁ [mm]	Šířka osazení b [mm]	Délka osazení l ₂ [mm]	Prům. otvoru s adaptérem	Max. Ø otvoru d ₂ [mm]	Prům. osazení d ₆ [mm]	Doporučené otáčky [min ⁻¹]	Max. dov. otáčky [min ⁻¹]
	 1 EAN 4007220								

Ocelový drát (ST)

RBU 10020/14,0 ST 0,30	658710	100	20	24	14,0/18,0/22,2	25,4	0,30	4 000 – 6 000	8 000
RBU 10028/14,0 ST 0,30	153604	100	28	24	14,0/18,0/22,2	25,4	0,30	4 000 – 6 000	8 000
RBU 12520/14,0 ST 0,30	806852	125	20	30	14,0/18,0/22,2	25,4	0,30	4 000 – 6 000	8 000
RBU 12528/14,0 ST 0,30	806869	125	28	30	14,0/18,0/22,2	25,4	0,30	4 000 – 6 000	8 000
RBU 15025/AK32-2 ST 0,30	658727	150	25	25	AK 32-2	50,8	0,30	3 000 – 4 500	6 000
RBU 15038/AK32-2 ST 0,30	153628	150	38	25	AK 32-2	50,8	0,30	3 000 – 4 500	6 000
RBU 18025/AK32-2 ST 0,30	658741	180	25	40	AK 32-2	50,8	0,30	3 000 – 4 500	6 000
RBU 20025/AK32-2 ST 0,30	658765	200	25	38	AK 32-2	50,8	0,30	2 300 – 3 400	4 500
RBU 20038/AK32-2 ST 0,30	153635	200	38	38	AK 32-2	50,8	0,30	2 300 – 3 400	4 500
RBU 25030/AK32-2 ST 0,30	658772	250	30	50	AK 32-2	50,8	0,30	1 800 – 2 700	3 600
RBU 25048/AK32-2 ST 0,30	220924	250	48	50	AK 32-2	50,8	0,30	1 800 – 2 700	3 600
RBU 30040/50,8 ST 0,30	616086	300	40	40	50,8	117,5	0,30	1 500 – 2 500	3 000

Drát z ušlechtilé oceli (INOX)

Všechny kartáče z nerezavějící oceli (INOX) jsou odmaštěny.

RBU 12520/14,0 INOX 0,30	806876	125	20	30	14,0/18,0/22,2	25,4	0,30	3 200 – 5 200	8 000
RBU 12528/14,0 INOX 0,30	806883	125	28	30	14,0/18,0/22,2	25,4	0,30	3 200 – 5 200	8 000
RBU 15025/AK32-2 INOX 0,30	658789	150	25	25	AK 32-2	50,8	0,30	2 400 – 3 900	6 000
RBU 15038/AK32-2 INOX 0,30	220887	150	38	25	AK 32-2	50,8	0,30	2 400 – 3 900	6 000
RBU 18025/AK32-2 INOX 0,30	658871	180	25	40	AK 32-2	50,8	0,30	2 400 – 3 900	6 000
RBU 20025/AK32-2 INOX 0,30	658895	200	25	38	AK 32-2	50,8	0,30	1 800 – 2 900	4 500
RBU 20038/AK32-2 INOX 0,30	220900	200	38	38	AK 32-2	50,8	0,30	1 800 – 2 900	4 500
RBU 25030/AK32-2 INOX 0,30	658901	250	30	50	AK 32-2	50,8	0,30	1 400 – 2 300	3 600
RBU 25048/AK32-2 INOX 0,30	220931	250	48	50	AK 32-2	50,8	0,30	1 400 – 2 300	3 600

Další kotoučové kartáče s osazením ze splétaného drátu a otvorem pro držák nástrojů pro stacionární použití lze najít na stranách 20–21.



Sada adaptérů AK 32-2

(EAN 4007220806890)

Průměry otvorů držáků nástrojů obsažených v sadě

v mm (palcích): 31,75 / 20 / 18 / 14 / 12 / 25,4 (1) / 22,2 (7/8) / 19,2 (0,750) / 16 (5/8) / 12,7 (1/2). Součástí dodávky s kotoučovými kartáči s průměrem 150 – 250 mm.

Poznámka:

Páry adaptérů AM 51 lze také použít v aplikacích s vysokým vývinem tepla a v aplikacích, kdy působí velké síly.

Výjimka: Kotoučové kartáče s průměry 100 a 125 mm nelze použít se páry adaptérů AM 51. Kotoučové kartáče s průměrem 300 mm lze použít s páry adaptérů AM 51.



Držák nástrojů

BO 8/12-22,2 5-18

Pro RBU 10020 a 12520

BO 8/22,2 5-10

Pro RBU 10028 a 12528

BO 12/22,2 10-30

Pro RBU 15025 a 15038

Bezpečnostní upozornění:

Držáky nástrojů se musí použít pro průměry kartáčů maximálně do 150 mm.

Více informací:

Více podrobných informací a údajů pro objednávání sad vhodných adaptérů a držáků nástrojů naleznete na stranách 44 – 46.

Kotoučové kartáče

Kotoučové kartáče, nesplétaný drát

RBU = Kotoučové kartáče, nesplétaný drát, pro použití na úhlových bruskách

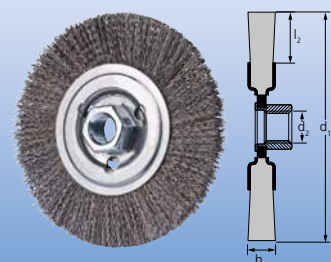

Pro středně těžké kartáčování, jako je například odstraňování okují, odstraňování rzi, čištění svarů a lehké odjehlování. Nesplétaný drát umožňuje flexibilnější práci a vytváří hladké povrchy.

Doporučení pro použití:

- Vhodné pro použití na úhlových bruskách
- Pro optimální výkonnost použijte úhlové brusky s regulovatelnými otáčkami

Příklad pro objednávání:

EAN 4007220**806968**
POS RBU 11512/M14 ST 0,30



Označení pro objednávku	Balení	ø kartáče d ₁ [mm]	Šířka osazení b [mm]	Délka osazení l ₂ [mm]	Závit d ₂	Prům. osazení d ₆ [mm]	Doporučené otáčky [min ⁻¹]	Max. dov. otáčky [min ⁻¹]
	 EAN 4007220							

Ocelový drát (ST)

POS RBU 11512/M14 ST 0,30	806968	115	12	25	M14x2	0,30	6 300 – 12 500	12 500
POS RBU 12512/M14 ST 0,30	806975	125	12	15	M14x2	0,30	5 500 – 11 000	11 000

Drát z ušlechtilé oceli (INOX)

Všechny kartáče z nerezavějící oceli (INOX) jsou odmaštěny.

POS RBU 11512/M14 INOX 0,30	806982	115	12	25	M14x2	0,30	5 000 – 12 500	12 500
POS RBU 12512/M14 INOX 0,30	806999	125	12	15	M14x2	0,30	4 400 – 11 000	11 000

Kartáče s jinými závitů se dodávají na vyžádání.

RBU = RBU = Kotoučové kartáče, nesplétaný drát, typ POLISCRATCH

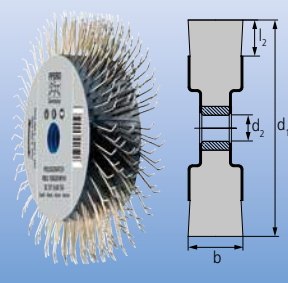

Vynikající pro opracování a odstraňování měkkých materiálů, jako je například konzervace spodků vozidel a tlumícího protihlukového materiálu. Nejvhodnější pro dosažení hrubých povrchů jakoby otryskaných pískem díky specifické geometrii materiálu osazení.

Výhody:

- Vysoký chladicí účinek bez znečištění a zanášení kartáče díky otevřené konstrukci materiálu osazení
- Dlouhá životnost, neboť kartáč lze přestříhat pomocí ostříhacího nástroje

Doporučení pro použití:

- Vhodné pro použití s úhlovými bruskami se seřiditelným úhlem a s přímými bruskami

Příklad pro objednávání:

EAN 4007220**892459**
POS RBU 10020/M14 SC ST 0,60

PFERDERGONOMICS®:



Označení pro objednávku	Balení	ø kartáče d ₁ [mm]	Šířka osazení b [mm]	Délka osazení l ₂ [mm]	Závit d ₂	Prům. osazení d ₆ [mm]	Doporučené otáčky [min ⁻¹]	Max. dov. otáčky [min ⁻¹]
	 EAN 4007220							

Ocelový drát (ST)

POS RBU 10020/M14 SC ST 0,60	892459	100	20	18	M14x2	0,60	1 200 – 3 500	6 000
------------------------------	--------	-----	----	----	-------	------	---------------	-------



Balení POS

Jednotlivé prodejní balení pro PFERD-TOOL-CENTER. Celý sortiment kartáčů v balení POS je uveden na stranách 47 – 48.



Balení IP

Krabicové průmyslové balení.



Držák nástrojů BO 8/M14

(EAN 4007220**900482**)

Pro montáž kartáčů POLISCRATCH na přímé brusky, ohebné hřídele, nebo elektrické vrtačky.

brusky, ohebné hřídele, nebo elektrické vrtačky.

Bezpečnostní upozornění:

Použijte výhradně s kartáči POLISCRATCH.

Více informací:

Více podrobných informací a údajů pro objednávání sad vhodných adaptérů a držáků nástrojů naleznete na stranách 44 – 46.



Ostříhací blok DSB

Kartáče POLISCRATCH lze přestříhat pomocí až desetkrát. Přestříhání se provádí přitlačením konců drátů osazení na brusný kámen na dobu přibližně 2 – 3 vteřiny. Konce drátů osazení musí být při tom orientovány v opačném směru otáčení nástroje.

Více podrobných informací a údajů pro objednávání ostříhacího bloku DSB lze najít v katalogu 206.



Agresivně pracující kartáče. Pro těžké kartáčovací práce v oblasti opracování kovů, jako je například odstraňování okují, rzi, otřepů, čištění svarů a odstraňování zbytků lepidla.

Doporučení pro použití:

■ Optimální výsledky na vysoce výkonných úhlových bruskách

Příklad pro objednávání:

EAN 4007220153512

POS RBG 11512/22,2 ST 0,50

Pro balení po 10 kusech specifikujte prosím popis bez „POS“.

RBG = Kotoučové kartáče, splétaný drát

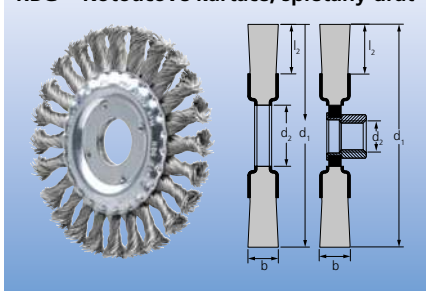

Označení pro objednávku	Balení		Ø kartáče d ₁ [mm]	Šířka osazení b [mm]	Délka osazení l ₂ [mm]	Ø otvotu/závitu d ₂ [mm]	Prům. osazení d ₆ [mm]	Poč. spleť. drátů	Doporučené otáčky [min ⁻¹]	Max. dov. otáčky [min ⁻¹]
	1	10								
	EAN 4007220									

Ocelový drát (ST)

POS RBG 10012/M14 ST 0,50	658970	-	100	12	28	M14x2	0,50	22	10 000 – 15 000	20 000
POS RBG 11512/22,2 ST 0,50	153512	954966	115	12	22	22,2	0,50	24	6 300 – 12 500	12 500
POS RBG 11512/M14 ST 0,50	658987	-	115	12	22	M14x2	0,50	24	6 300 – 12 500	12 500
POS RBG 12512/22,2 ST 0,50	530597	952702	125	12	28	22,2	0,50	24	5 500 – 11 000	11 000
POS RBG 12512/M14 ST 0,50	658994	-	125	12	28	M14x2	0,50	24	5 500 – 11 000	11 000
POS RBG 15013/22,2 ST 0,60	597996	-	150	13	26	22,2	0,60	30	5 000 – 10 000	10 000
POS RBG 17813/22,2 ST 0,50	153413	954973	178	13	38	22,2	0,50	30	4 500 – 8 500	9 000
POS RBG 17813/M14 ST 0,50	659007	-	178	13	38	M14x2	0,50	30	4 500 – 8 500	9 000
POS RBG 17813/22,2 ST 0,80	578940	-	178	13	38	22,2	0,80	30	4 500 – 8 500	9 000

Drát z ušlechtilé oceli (INOX)

Všechny kartáče z nerezavějící oceli (INOX) jsou odmaštěny.

POS RBG 11512/22,2 INOX 0,35	220795	954980	115	12	22	22,2	0,35	24	5 000 – 12 500	12 500
POS RBG 11512/M14 INOX 0,35	659014	-	115	12	22	M14x2	0,35	24	5 000 – 12 500	12 500
POS RBG 12512/22,2 INOX 0,35	530788	954997	125	12	28	22,2	0,35	24	4 400 – 11 000	11 000
POS RBG 12512/M14 INOX 0,35	659021	-	125	12	28	M14x2	0,35	24	4 400 – 11 000	11 000
POS RBG 17813/22,2 INOX 0,35	220733	955000	178	13	38	22,2	0,35	30	3 600 – 8 500	9 000
POS RBG 17813/M14 INOX 0,35	659038	-	178	13	38	M14x2	0,35	30	3 600 – 8 500	9 000

Kartáče s jinými závity se dodávají na vyžádání.



Držák nástrojů

BO 8/22,2 5-10

(EAN 4007220751930)

Pro všechny kotoučové kartáče se splétaným drátem do průměru 125 mm a upínacím otvorem 22,2 mm.

BO 12/22,2 10-30

(EAN 4007220561317)

Pro všechny kotoučové kartáče se splétaným drátem do průměru 150 mm a upínacím otvorem 22,2 mm.

Bezpečnostní upozornění:

Držáky nástrojů se musí použít pro průměry kartáčů maximalně do 150 mm.

Více informací:

Více podrobných informací a údajů pro objednávání sad vhodných adaptérů a držáků nástrojů naleznete na stranách 44 – 46.

Kotoučové kartáče

Kotoučové kartáče, splétaný drát



RBG CT = Kotoučové kartáče, splétaný drát, typ COMBITWIST®

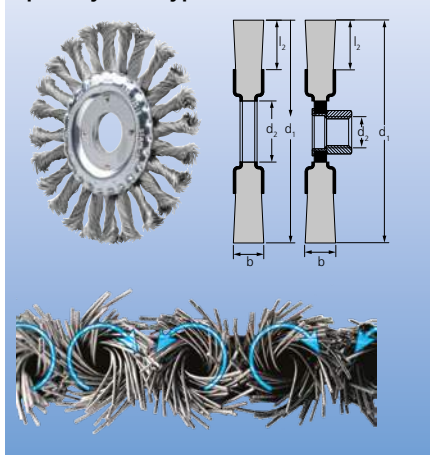

Agresivně pracující kartáče. Pro těžké kartáčovací práce v oblasti opracování kovů, jako je například odstraňování okují, rzi, otřepů, čištění svarů a odstraňování zbytků lepidla.

Výhody:

- Hladké opracování i v rozích a na hranách
- Žádné zpětné svíjení kartáče při použití na hranách
- Prodloužená životnost nástroje
- Zvýšená míra úběru materiálu
- Snížená pravděpodobnost, že se spletení během provozu „rozplete“

Doporučení pro použití:

- Optimální výsledky na vysoce výkonných úhlových bruskách

Příklad pro objednávání:

EAN 4007220593356

POS RBG 11512/22,2 CT ST 0,50

Pro balení po 10 kusech specifikujte prosím popis bez „POS“.

PFERDERGONOMICS®:



Označení pro objednávku	Balení		Ø kartáče d ₁ [mm]	Šířka osazení b [mm]	Délka osazení l ₂ [mm]	Ø otvotu/závitů d ₂ [mm]	Prům. osazení d ₆ [mm]	Poč. splet. drátů	Doporučené otáčky [min ⁻¹]	Max. dov. otáčky [min ⁻¹]
	1	10								
	EAN 4007220									

Ocelový drát (ST) – typ COMBITWIST®

POS RBG 11512/22,2 CT ST 0,50	593356	955017	115	12	22	22,2	0,50	24	6 300 – 12 500	12 500
POS RBG 11512/M14 CT ST 0,50	806814	-	115	12	22	M14x2	0,50	24	6 300 – 12 500	12 500
POS RBG 12512/22,2 CT ST 0,50	593363	955024	125	12	28	22,2	0,50	24	5 500 – 11 000	11 000
POS RBG 12512/M14 CT ST 0,50	806821	-	125	12	28	M14x2	0,50	24	5 500 – 11 000	11 000
POS RBG 17813/22,2 CT ST 0,50	593370	955031	178	13	38	22,2	0,50	30	4 500 – 8 500	9 000
POS RBG 17813/22,2 CT ST 0,80	593394	-	178	13	38	22,2	0,80	30	4 500 – 8 500	9 000

Drát z ušlechtilé oceli (INOX) – typ COMBITWIST®

Všechny kartáče z nerezavějící oceli (INOX) jsou odmaštěny.

POS RBG 11512/22,2 CT INOX 0,35	593400	955048	115	12	22	22,2	0,35	24	5 000 – 12 500	12 500
POS RBG 11512/M14 CT INOX 0,35	806838	-	115	12	22	M14x2	0,35	24	5 000 – 12 500	12 500
POS RBG 12512/22,2 CT INOX 0,35	593417	955055	125	12	28	22,2	0,35	24	4 400 – 11 000	11 000
POS RBG 12512/M14 CT INOX 0,35	806845	-	125	12	28	M14x2	0,35	24	4 400 – 11 000	11 000
POS RBG 17813/22,2 CT INOX 0,35	593424	955062	178	13	38	22,2	0,35	30	3 600 – 8 500	9 000

Kartáče s jinými závitů se dodávají na vyžádání.



Balení POS

Jednotlivé prodejní balení pro PFERD-TOOL-CENTER. Celý sortiment kartáčů v balení POS je uveden na stranách 47 – 48.



Balení IP

Krabicové průmyslové balení.



Držák nástrojů BO 8/22,2 5-10

(EAN 4007220751930)

Pro všechny kotoučové kartáče se splétaným drátem do průměru 125 mm s průměrem otvoru držáku nástrojů 22,2 mm.

Bezpečnostní upozornění:

Držáky nástrojů se musí použít pro průměry kartáčů maximálně do 150 mm.

Více informací:

Více podrobných informací a údajů pro objednávání sad vhodných adaptérů a držáků nástrojů naleznete na stranách 44 – 46.



PFERDVIDEO

Více informací získáte zde nebo na www.pferd.com



Agresivní a robustní kartáč, který je schopen odolat mechanickým zatížením. Dokonalý pro těžké kartáčovací práce na potrubních konstrukcích a při výrobě zásobníků. Toto extrémně úzké provedení kartáče je ideální pro práci v obtížně přístupných místech, např. kořenových svarů.

Doporučení pro použití:

- Optimální výsledky na vysoce výkonných úhlových bruskách

Příklad pro objednávání:

EAN 4007220750810
RBG 10006/16,0 PIPE ST 0,50

RBG PIPE = Kotoučové kartáče, splétaný drát, potrubí

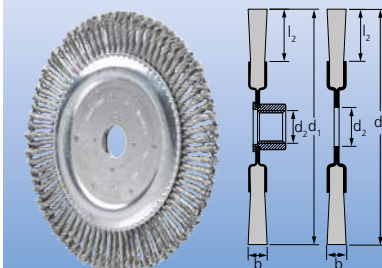

Označení pro objednávku	Balení	Ø kartáče d ₁ [mm]	Šířka osazení b [mm]	Délka osazení l ₂ [mm]	Ø otvoru/závitů d ₂ [mm]	Poč. spleť. drátů	Prům. osazení d _s [mm]	Doporučené otáčky [min ⁻¹]	Max. dov. otáčky [min ⁻¹]
	 EAN 4007220								
Ocelový drát (ST)									
RBG 10006/16,0 PIPE ST 0,50	750810	100	6	19	16,0	32	0,50	10 000 – 15 000	20 000
RBG 10006/M14 PIPE ST 0,50	750872	100	6	19	M14x2	32	0,50	10 000 – 15 000	20 000
RBG 11506/22,2 PIPE ST 0,50	750926	115	6	21	22,2	36	0,50	6 300 – 12 500	12 500
RBG 11506/M14 PIPE ST 0,50	750933	115	6	21	M14x2	36	0,50	6 300 – 12 500	12 500
RBG 12506/22,2 PIPE ST 0,50	750957	125	6	18	22,2	48	0,50	5 500 – 11 000	11 000
RBG 12506/M14 PIPE ST 0,50	750995	125	6	18	M14x2	48	0,50	5 500 – 11 000	11 000
RBG 15006/22,2 PIPE ST 0,50	751015	150	6	27	22,2	56	0,50	5 000 – 10 000	10 000
RBG 15006/M14 PIPE ST 0,50	751022	150	6	27	M14x2	56	0,50	5 000 – 10 000	10 000
RBG 17806/22,2 PIPE ST 0,50 56Z	751077	178	6	28	22,2	56	0,50	4 500 – 8 500	9 000
RBG 17806/M14 PIPE ST 0,50 56Z	751084	178	6	28	M14x2	56	0,50	4 500 – 8 500	9 000
RBG 17806/22,2 PIPE ST 0,50 76Z	751107	178	6	28	22,2	76	0,50	4 500 – 8 500	9 000
RBG 17806/M14 PIPE ST 0,50 76Z	751114	178	6	28	M14x2	76	0,50	4 500 – 8 500	9 000
Drát z ušlechtilé oceli (INOX)									
Všechny kartáče z nerezavějící oceli (INOX) jsou odmaštěny.									
RBG 10006/16,0 PIPE INOX 0,50	751220	100	6	19	16,0	32	0,50	8 000 – 15 000	20 000
RBG 10006/M14 PIPE INOX 0,50	751237	100	6	19	M14x2	32	0,50	8 000 – 15 000	20 000
RBG 11506/22,2 PIPE INOX 0,50	751275	115	6	21	22,2	36	0,50	5 000 – 12 500	12 500
RBG 11506/M14 PIPE INOX 0,50	751305	115	6	21	M14x2	36	0,50	5 000 – 12 500	12 500
RBG 12506/22,2 PIPE INOX 0,50	751329	125	6	18	22,2	48	0,50	4 400 – 11 000	11 000
RBG 12506/M14 PIPE INOX 0,50	751343	125	6	18	M14x2	48	0,50	4 400 – 11 000	11 000
RBG 15006/22,2 PIPE INOX 0,50	751367	150	6	27	22,2	56	0,50	4 000 – 10 000	10 000
RBG 15006/M14 PIPE INOX 0,50	751374	150	6	27	M14x2	56	0,50	4 000 – 10 000	10 000
RBG 17806/22,2 PIPE INOX 0,50 76Z	751398	178	6	28	22,2	76	0,50	3 600 – 8 500	9 000
RBG 17806/M14 PIPE INOX 0,50 76Z	751404	178	6	28	M14x2	76	0,50	3 600 – 8 500	9 000

Kartáče s jinými závitů se dodávají na vyžádání.



Nástroje speciálně vhodné pro potrubní konstrukce jsou uvedeny v brožurě „Nástroje PFERD pro potrubní konstrukce“.



Více podrobných informací a údajů pro objednávání vyztužených brusných kotoučů PFERD pro potrubní konstrukce naleznete v katalogu 206.

RBG PIPE CT = Kotoučové kartáče, spleť drát, potrubí, typ COMBITWIST®

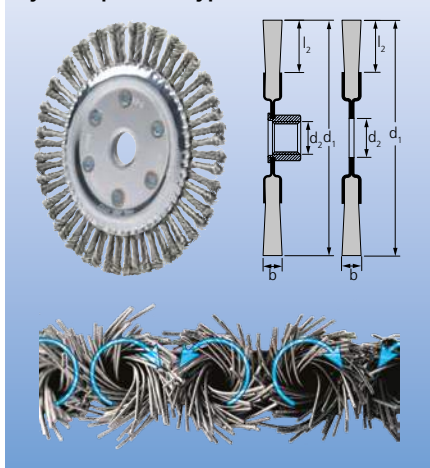

Agresivní a robustní kartáč, který je schopen odolat mechanickým zatížením. Dokonalý pro těžké kartáčovací práce na potrubních konstrukcích a při výrobě zásobníků. Toto extrémně úzké provedení kartáče je ideální pro práci v obtížně přístupných místech, např. kořenových svarů.

Výhody:

- Hladké opracování i v rozích a na hranách
- Žádné zpětné svíjení kartáče při použití na hranách
- Prodloužená životnost nástroje
- Zvýšená míra úběru materiálů
- Snížená pravděpodobnost, že se spletení během provozu „rozplete“

Doporučení pro použití:

- Optimální výsledky na vysoce výkonných úhlových bruskách

Příklad pro objednávání:

EAN 4007220751138

RBG 17806/22,2 PIPE CT ST 0,50 56Z

PFERDERGONOMICS®:



Označení pro objednávku	Balení	Ø kartáče d ₁ [mm]	Šířka osazení b [mm]	Délka osazení l ₂ [mm]	Ø otvotu/závitů d ₂ [mm]	Poč. splet. drátů	Prům. osazení d ₆ [mm]	Doporučené otáčky [min ⁻¹]	Max. dov. otáčky [min ⁻¹]
	 EAN 4007220								

Ocelový drát (ST) – typ COMBITWIST®

RBG 17806/22,2 PIPE CT ST 0,50 56Z	751138	178	6	28	22,2	56	0,50	4 500 – 8 500	9 000
RBG 17806/M14 PIPE CT ST 0,50 56Z	751169	178	6	28	M14x2	56	0,50	4 500 – 8 500	9 000
RBG 17806/22,2 PIPE CT ST 0,50 72Z	751190	178	6	28	22,2	72	0,50	4 500 – 8 500	9 000
RBG 17806/M14 PIPE CT ST 0,50 72Z	751206	178	6	28	M14x2	72	0,50	4 500 – 8 500	9 000

Kartáče s jinými závitů se dodávají na vyžádání.



Balení IP

Krabicové průmyslové balení.



Nástroje speciálně vhodné pro potrubní konstrukce jsou uvedeny v brožuře „Nástroje PFERD pro potrubní konstrukce“.



Více podrobných informací a údajů pro objednávání vyztužených brusných kotoučů PFERD pro potrubní konstrukce naleznete v katalogu 206.



PFERDVIDEO

Více informací získáte zde nebo na www.pferd.com



Agresivní a robustní kartáč, který je schopen odolat mechanickým zatížením. Vhodný pro veškeré těžké stacionární a automatizované kartáčování, např. odjehlování.

Doporučení pro použití:

- Vhodné pro použití na stacionárních strojích a stolních bruskách

Příklad pro objednávání:

EAN 4007220956557

RBG 20016/50,8 ST 0,50

Doplňte prosím v označení pro objednávku požadovaný průměr osazení.

RBG = Kotoučové kartáče, splétaný drát

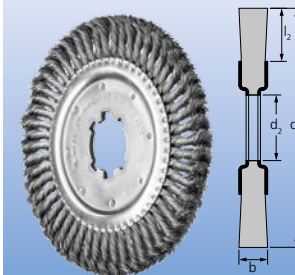

Označení pro objednávku	ø drátu d_6 [mm]		ø kartáče d_1 [mm]	Šířka osazení b [mm]	Délka osazení l_2 [mm]	Prům. středního otvoru d_2 [mm]	Poč. splet. drátů	Doporučené otáčky [min ⁻¹]	Max. dov. otáčky [min ⁻¹]	IP
	0,35	0,50								
	EAN 4007220									

Ocelový drát (ST)

RBG 20016/50,8 ST	956540	956557	200	16	44	50,8	34	4 000 – 6 500	8 500	1
RBG 25016/50,8 ST	956564	956571	250	16	41	50,8	54	2 000 – 3 400	4 500	1



Pár adaptérů APM 50,8

Adaptéry redukuje průměry otvorů držáků nástrojů na požadovaný rozměr. Vhodné pro použití s kotoučovými kartáči se splétaným drátem na všech standardních pohonech nástrojů.

Více informací:

Více podrobných informací a údajů pro objednávání sad vhodných adaptérů a držáků nástrojů naleznete na stranách 44 – 46.



Stacionární kartáče

Kotoučové kartáče, nesplétaný drát

RBU = Kotoučové kartáče, nesplétaný drát, odjehlovací kartáče

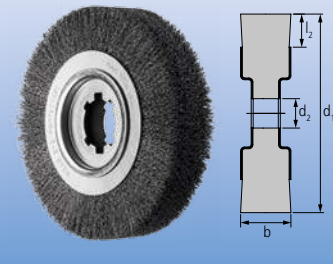

Mimořádně vhodné pro odstraňování otrěpů na trubkách, řezných hranách a malých dílech na stacionárních strojích.

Speciální konstrukce drátu s osazením z kordového – pramencového drátu (LIT) je mimořádně vhodná pro těžké kartáčovací práce a agresivní kartáčování.

Doporučení pro použití:

- Vhodné pro použití na všech stacionárních odgrotovacích strojích

Příklad pro objednávání:

EAN 4007220**807040**

RBU 25060/50,8 ST 0,20

Doplňte prosím v označení pro objednávku požadovaný průměr osazení.



Označení pro objednávku	Ø drátu d ₆ [mm]				Ø kartáče d ₁ [mm]	Šířka osazení b [mm]	Délka osazení l ₂ [mm]	Prům. středního otvoru d ₂ [mm]	Max. Ø otvoru d ₂ [mm]	Doporučené otáčky [min ⁻¹]	Max. dov. otáčky [min ⁻¹]	
	0,20	0,35	0,50									
	EAN 4007220											

Ocelový drát (ST)

LIT ST = splétaný, pomosazený ocelový drát

RBU 25060/50,8 ST	807040	807057	807064	250	60	50	50,8	100,0	1 800 – 2 700	3 600	1
RBU 25060/50,8 LIT ST	-	807118	-	250	60	50	50,8	100,0	1 800 – 2 700	3 600	1
RBU 25080/50,8 ST	-	807071	807088	250	80	50	50,8	100,0	1 800 – 2 700	3 600	1
RBU 25080/50,8 LIT ST	-	807125	-	250	80	50	50,8	100,0	1 800 – 2 700	3 600	1
RBU 250100/50,8 ST	-	807095	807101	250	100	50	50,8	100,0	1 800 – 2 700	3 600	1

Drát z ušlechtilé oceli (INOX)

LIT INOX = splétaný drát INOX

RBU 25060/50,8 INOX	807132	807149	807156	250	60	50	50,8	100,0	1 400 – 2 300	3 600	1
RBU 25060/50,8 LIT INOX	-	807200	-	250	60	50	50,8	100,0	1 400 – 2 300	3 600	1
RBU 25080/50,8 INOX	-	807163	807170	250	80	50	50,8	100,0	1 400 – 2 300	3 600	1
RBU 25080/50,8 LIT INOX	-	807217	-	250	80	50	50,8	100,0	1 400 – 2 300	3 600	1
RBU 250100/50,8 INOX	-	807187	807194	250	100	50	50,8	100,0	1 400 – 2 300	3 600	1

RBU = Kotoučové kartáče, nesplétaný drát, odjehlovací kartáče

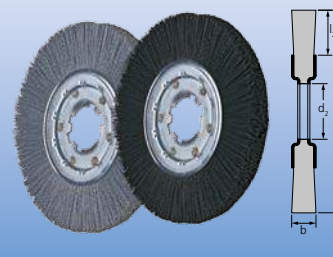

Tento kartáč s plastovým osazením je mimořádně vhodný pro odjehlení složitých dílů, jako jsou například hlavy válců, nebo ozubení. Ideální pro opracování hliníku díky větší délce osazení a vyššímu stupni flexibility.

Doporučení pro použití:

- Vhodné pro použití na stacionárních strojích, automatizovaných centrech a robotech
- Informace o volbě správného brusného zrna jsou uvedeny na straně 8



Označení pro objednávku	Ø drátu d ₆ [mm]				Ø kartáče d ₁ [mm]	Šířka osazení b [mm]	Délka osazení l ₂ [mm]	Prům. středního otvoru d ₂ [mm]	Doporučené otáčky [min ⁻¹]	Max. dov. otáčky [min ⁻¹]	
	120	120	180	320							
	0,55	1,10	0,90	0,55							

Plastové osazení s karbidem křemíku (SiC)

RBU 20013/50,8 SiC	807248	-	807255	807262	200	13	43	50,8	2 400 – 3 900	6 000	1
RBU 25015/50,8 SiC	807279	-	807286	807293	250	15	55	50,8	1 400 – 2 300	3 600	1

Plastové osazení s keramickým zrnem (CO)

RBU 20013/50,8 CO	-	837290	-	-	200	13	46	50,8	2 400 – 3 900	6 000	1
RBU 25015/50,8 CO	-	837306	-	-	250	15	63	50,8	1 400 – 2 300	3 600	1



Pár adaptérů APM 50,8

Adaptéry redukují průměry otvorů držáků nástrojů na požadovaný rozměr. Vhodné

pro použití s odgrotovacími kotoučovými kartáči na všech standardních pohonech nástrojů.

Více informací:

Více podrobných informací a údajů pro objednávání sad vhodných adaptérů a držáků nástrojů naleznete na stranách 44 – 46.

Tento kartáč s plastovým osazením je mimořádně vhodný pro odjehlování složitých dílů, jako jsou například hlavy válců, nebo ozubení. Vyvinuto speciálně pro průmyslové použití.

Výhody:

- Dlouhá životnost nástroje a agresivní kartáčovací účinek díky velmi vysoké hustotě osazení
- Mimořádně hladké opracování díky rovnoměrnému rozložení materiálu osazení

Doporučení pro použití:

- Mimořádně vhodné pro použití na stacionárních strojích, automatizovaných centrech a robotech
- Informace o volbě správného brusného zrna jsou uvedeny na straně 8

Příklad pro objednávání:

EAN 4007220956588

RBUP 15025/50,8 REC SiC 80 1,14

Doplňte prosím v označení pro objednávku požadovaný průměr osazení.

PFERDERGONOMICS®:



RBUP = Kompozitní kotoučové kartáče, nesplétaný drát



Označení pro objednávku	Ø drátu d _g [mm]				Ø kartáče d ₁ [mm]	Šířka osazení b [mm]	Délka osazení l ₂ [mm]	Prům. středního otvoru d ₂ [mm]	Doporučené otáčky [min ⁻¹]	Max. dov. otáčky [min ⁻¹]	
	80	80	120	320							
	1,10	1,14	1,10	0,55							
EAN 4007220											

Plastové osazení s karbidem křemíku (SiC)

RBUP 15025/50,8 REC SiC	-	956588	-	-	150	25	32	50,8	900 – 1 500	3 600	1
RBUP 15025/50,8 SiC	956618	-	956649	956670	150	25	32	50,8	900 – 1 500	3 600	1
RBUP 20025/50,8 REC SiC	-	956595	-	-	200	25	32	50,8	900 – 1 500	3 600	1
RBUP 20025/50,8 SiC	956625	-	956656	956687	200	25	32	50,8	900 – 1 500	3 600	1
RBUP 25025/50,8 REC SiC	-	956601	-	-	250	25	38	50,8	900 – 1 500	3 600	1
RBUP 25025/50,8 SiC	956632	-	956663	956694	250	25	38	50,8	900 – 1 500	3 600	1

Plastové osazení s keramickým zrnem (CO)

RBUP 15025/50,8 CO	956700	-	-	-	150	25	32	50,8	900 – 1 500	3 600	1
RBUP 20025/50,8 CO	956717	-	-	-	200	25	32	50,8	900 – 1 500	3 600	1
RBUP 25025/50,8 CO	956724	-	-	-	250	25	38	50,8	900 – 1 500	3 600	1



Balení IP

Krabicové průmyslové balení.



Pár adaptérů AM 51

Adaptéry redukují průměry otvorů držáků nástrojů na požadovaný rozměr. Vhodné pro použití s kompozitními kotoučovými kartáči na všech standardních pohonech nástrojů.

Více informací:

Více podrobných informací a údajů pro objednávání sad vhodných adaptérů a držáků nástrojů naleznete na stranách 44 – 46.



DBU = Kompozitní talířové kartáče, nesplétaný drát

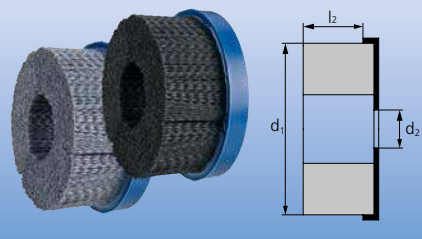

Mimořádně vhodné pro na úhlových bruskách a opracování ploch na stacionárních strojích.

Výhody:

- Dlouhá životnost nástroje a agresivní kartáčovací účinek díky velmi vysoké hustotě osazení
- Mimořádně hladké opracování díky rovnoměrnému rozložení materiálu osazení

Doporučení pro použití:

- Vhodné pro použití na CNC strojích, automatizovaných centrech a robotech
- Kartáče s průměrem 75 mm se dodávají se závitem M14 a s omezovacím kroužkem, a proto jsou vhodné pro použití na úhlových

bruskách s regulovatelnými otáčkami. Omezovací kroužek zabraňuje rozpínání osazení a zvyšuje agresivní účinek kartáče. Omezovací kroužek lze vyjmout po opotřebení osazení. Poté lze použít zbytek osazení.

- Všechny kompozitní talířové kartáče s průměrem otvoru držáku nástrojů 22,2 mm se dodávají se dvěma otvory pro hnací kolíky s průměrem 6,5 mm. Průměr roztečné kružnice 31 mm.

PFERDERGONOMICS®:



Označení pro objednávku	Balení	ø kartáče d ₁ [mm]	Délka osazení l ₂ [mm]	ø otvoru/závitu d ₂ [mm]	Prům. osazení d ₆ [mm]	Doporučené otáčky [min ⁻¹]	Max. dov. otáčky [min ⁻¹]
	 EAN 4007220						

Plastové osazení s karbidem křemíku (SiC)

DBUR 75/M14 REC SiC 80 1,14	899373	75	25	M14x2	1,14 x 2,30	2 400 – 3 900	6 000
DBUR 75/M14 SiC 80 1,10	899380	75	25	M14x2	1,10	2 400 – 3 900	6 000
DBU 100/22,2 REC SiC 80 1,14	808740	100	38	22,2	1,14 x 2,30	1 400 – 2 300	3 500
DBU 100/22,2 SiC 80 1,10	808757	100	38	22,2	1,10	1 400 – 2 300	3 500
DBU 100/22,2 SiC 120 1,10	808764	100	38	22,2	1,10	1 400 – 2 300	3 500
DBU 100/22,2 SiC 320 0,55	808771	100	38	22,2	0,55	1 400 – 2 300	3 500
DBU 125/22,2 REC SiC 80 1,14	808795	125	38	22,2	1,14 x 2,30	1 200 – 2 000	3 000
DBU 125/22,2 SiC 80 1,10	808788	125	38	22,2	1,10	1 200 – 2 000	3 000
DBU 125/22,2 SiC 120 1,10	808801	125	38	22,2	1,10	1 200 – 2 000	3 000
DBU 125/22,2 SiC 320 0,55	808818	125	38	22,2	0,55	1 200 – 2 000	3 000
DBU 150/22,2 REC SiC 80 1,14	808825	150	38	22,2	1,14 x 2,30	1 000 – 1 600	2 500
DBU 150/22,2 SiC 80 1,10	808849	150	38	22,2	1,10	1 000 – 1 600	2 500
DBU 150/22,2 SiC 120 1,10	808856	150	38	22,2	1,10	1 000 – 1 600	2 500
DBU 150/22,2 SiC 320 0,55	808863	150	38	22,2	0,55	1 000 – 1 600	2 500

Plastové osazení s keramickým zrnem (CO)

DBU 100/22,2 CO 120 1,10	837221	100	38	22,2	1,10	1 400 – 2 300	3 500
DBU 125/22,2 CO 120 1,10	837245	125	38	22,2	1,10	1 200 – 2 000	3 000
DBU 150/22,2 CO 120 1,10	837252	150	38	22,2	1,10	1 000 – 1 600	2 500

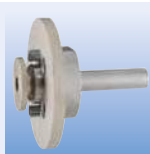

Držák nástrojů BO 12/22,2 6-13
(EAN 4007220808887)
Pro všechny kompozitní talířové kartáče s průměrem 100 mm



Držák nástrojů BO 12/22,2 6-16
(EAN 4007220808894)
Pro všechny kompozitní talířové kartáče s průměrem 125 a 150 mm
Více informací:

Více podrobných informací a údajů pro objednávání sad vhodných adaptérů a držáků nástrojů naleznete na stranách 44 – 46.



Další nástroje PFERD a velké množství doporučení pro použití při opracování hliníku naleznete v naší brožůře PRAXIS „Nástroje PFERD pro opracování hliníku“. Spojte se s námi.



Ideální pro strukturování ploch obrobků s velkými plochami.

Společnost PFERD nabízí tři různé materiály osazení pro splnění různých požadavků:

■ Ocelový drát (pramencový drát)

Vhodný pro těžké kartáčovací práce a agresivní kartáčování díky speciální konstrukci drátu.

■ Drát z ušlechtilé oceli (INOX)

Vhodné pro strukturování obrobků z ušlechtilé oceli (INOX).

■ Plastové osazení (SiC)

Vhodné pro strukturování oceli, ušlechtilé oceli (INOX) a dřeva. Vhodné také jemné odgrotování otvorů a výřezů na obrobcích s velkými plochami.

Doporučení pro použití:

■ Vhodné pro použití na kartáčovacích strojích

Příklad pro objednávání:

EAN 4007220773086
WBU 100100/19,1 LIT ST 0,27

WBU = Kotoučové kartáče, nesplétaný drát

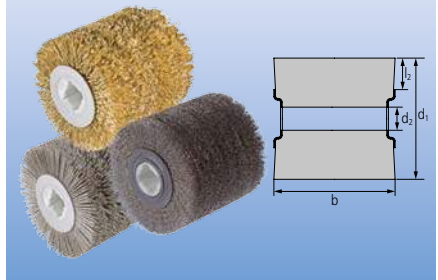

Označení pro objednávku	Balení	ø kartáče d ₁ [mm]	Šířka osazení b [mm]	Délka osazení l ₂ [mm]	Prům. středního otvoru d ₂ [mm]	Prům. osazení d ₆ [mm]	Doporučené otáčky [min ⁻¹]	Max. dov. otáčky [min ⁻¹]
	 EAN 4007220							

Ocelový drát (LIT, ST)

Otvor držáku nástrojů se čtyřmi klínovými drážkami. LIT ST = splétaný, pomosazený ocelový drát

WBU 100100/19,1 LIT ST 0,27 773086 100 100 26 19,1 0,27 3 000 – 4 500 6 000

Drát z ušlechtilé oceli (INOX)

Otvor držáku nástrojů se čtyřmi klínovými drážkami.

WBU 100100/19,1 INOX 0,20 773079 100 100 26 19,1 0,20 2 400 – 3 900 6 000

Plastové osazení s karbidem křemíku (SiC)

Otvor držáku nástrojů se čtyřmi klínovými drážkami.

WBU 100100/19,1 SiC 80 1,27 773062 100 100 26 19,1 1,27 2 400 – 3 900 6 000



Balení IP

Krabicové průmyslové balení.



Více podrobných informací a údajů pro objednávání jiných válcových nástrojů a sady válcových nástrojů naleznete v katalogu 204.



Více podrobných informací a údajů pro objednávání vhodných pohonů brusných válců naleznete v katalogu 209.



Štětčové kartáče se stopkou

Štětčové kartáče se stopkou, nesplétaný drát



PBU = Štětčové kartáče, nesplétaný drát

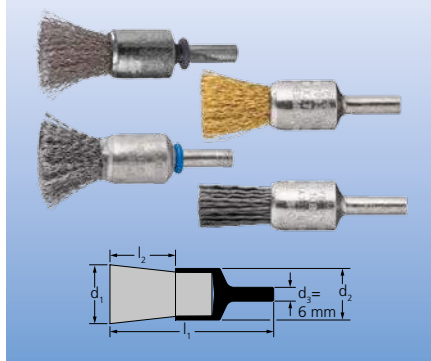

Vhodné pro lehké kartáčování, jako je například odjehlování, čištění a odstraňování rzi. Lze je mimořádně dobře použít na obtížně přístupných místech, v otvorech a dutinách, neboť osazení se během otáčení rozpíná.

Doporučení pro použití:

- Doporučený výkon pohonu minimálně 300 W

Příklad pro objednávání:

EAN 4007220**530894**

PBU 1515/6 ST 0,20

Pro typ POS doplňte prosím do popisu „POS“.

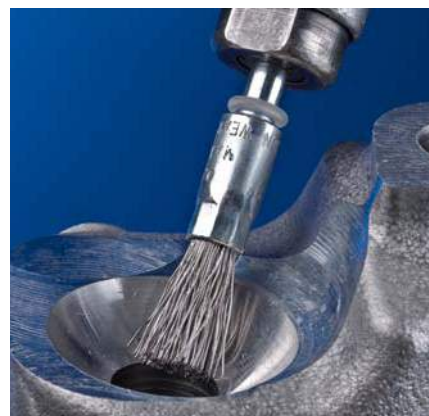

Označení pro objednávku	Balení		ø kartáče d ₁ [mm]	Hrnc prům. d ₂ [mm]	Délka osazení l ₂ [mm]	Prům. osazení d ₆ [mm]	Úplná délka l ₁ [mm]	Doporučené otáčky [min ⁻¹]	Max. dov. otáčky [min ⁻¹]
	10	10							
EAN 4007220									

Ocelový drát (ST)

PBU 1010/6 ST 0,20	-	530887	10	10	20	0,20	65	10 000 – 15 000	20 000
PBU 1010/6 ST 0,35	-	153277	10	10	20	0,35	65	10 000 – 15 000	20 000
PBU 1212/6 ST 0,20	-	562574	13	12	20	0,20	65	10 000 – 15 000	20 000
PBU 1212/6 ST 0,35	-	562581	13	12	20	0,35	65	10 000 – 15 000	20 000
PBU 1516/6 ST 0,20	894491	530894	15	16	22	0,20	65	9 000 – 13 500	18 000
PBU 1516/6 ST 0,35	532256	153253	15	16	22	0,35	65	9 000 – 13 500	18 000
PBU 2020/6 ST 0,20	894514	530900	20	22	25	0,20	70	9 000 – 13 500	18 000
PBU 2020/6 ST 0,50	532263	153222	20	22	25	0,50	70	9 000 – 13 500	18 000
PBU 3029/6 ST 0,20	-	530917	30	29	25	0,20	70	7 500 – 11 300	15 000
PBU 3029/6 ST 0,50	-	153192	30	29	25	0,50	70	7 500 – 11 300	15 000

Drát z ušlechtilé oceli (INOX)

Dodáváno s tělem kartáče potaženým plastovým krytem. Všechny kartáče z nerezavějící oceli (INOX) jsou odmaštěny.

PBU 1010/6 INOX 0,15	-	598023	10	10	20	0,15	65	8 000 – 13 000	20 000
PBU 1010/6 INOX 0,20	-	530924	10	10	20	0,20	65	8 000 – 13 000	20 000
PBU 1010/6 INOX 0,35	-	153291	10	10	20	0,35	65	8 000 – 13 000	20 000
PBU 1212/6 INOX 0,15	-	598030	13	12	20	0,15	65	8 000 – 13 000	20 000
PBU 1212/6 INOX 0,20	-	562598	13	12	20	0,20	65	8 000 – 13 000	20 000
PBU 1212/6 INOX 0,35	-	562604	13	12	20	0,35	65	8 000 – 13 000	20 000
PBU 1516/6 INOX 0,15	-	598047	15	16	22	0,15	65	7 200 – 11 700	18 000
PBU 1516/6 INOX 0,20	894545	530931	15	16	22	0,20	65	7 200 – 11 700	18 000
PBU 1516/6 INOX 0,35	532287	153260	15	16	22	0,35	65	7 200 – 11 700	18 000
PBU 2020/6 INOX 0,15	-	598054	20	22	25	0,15	70	7 200 – 11 700	18 000
PBU 2020/6 INOX 0,20	894552	530948	20	22	25	0,20	70	7 200 – 11 700	18 000
PBU 2020/6 INOX 0,50	532294	153246	20	22	25	0,50	70	7 200 – 11 700	18 000
PBU 3029/6 INOX 0,15	-	598061	30	29	25	0,15	70	6 000 – 9 800	15 000
PBU 3029/6 INOX 0,20	-	530955	30	29	25	0,20	70	6 000 – 9 800	15 000
PBU 3029/6 INOX 0,50	-	153215	30	29	25	0,50	70	6 000 – 9 800	15 000

Mosazný drát (MES)

PBU 1010/6 MES 0,30	-	153284	10	10	20	0,30	65	8 000 – 13 000	20 000
PBU 1212/6 MES 0,30	-	562611	13	12	20	0,30	65	8 000 – 13 000	20 000
PBU 1516/6 MES 0,30	-	220672	15	16	22	0,30	65	7 200 – 11 700	18 000
PBU 2020/6 MES 0,50	-	153239	20	22	25	0,50	70	7 200 – 11 700	18 000
PBU 3029/6 MES 0,50	-	153208	30	29	25	0,50	70	6 000 – 9 800	15 000

Plastové osazení s karbidem křemíku (SiC)

PBU 1010/6 SiC 180 0,90	-	220696	10	10	20	0,90	65	8 000 – 13 000	20 000
PBU 1212/6 SiC 180 0,90	-	562628	13	12	20	0,90	65	8 000 – 13 000	20 000
PBU 1516/6 SiC 180 0,90	532348	220689	15	16	22	0,90	65	7 200 – 11 700	18 000
PBU 2020/6 SiC 180 0,90	532355	220665	20	22	25	0,90	70	7 200 – 11 700	18 000
PBU 3029/6 SiC 180 0,90	-	220658	30	29	25	0,90	70	6 000 – 9 800	15 000



Pro zvláštní aplikace nabízí společnost PFERD kartáče ve dvou provedeních:

- **PBUL**
Mimořádně dlouhé provedení pro použití v obtížně přístupných místech.
- **PBUS**
Tvar špičatého kužele pro velmi přesné kartáčování v obtížně přístupných místech.

Doporučení pro použití:

- Doporučený výkon pohonu minimálně 300 W

Příklad pro objednávání:

EAN 4007220659199

PBUL 1010/6 ST 0,20

Doplňte prosím v označení pro objednávku požadovaný průměr osazení.

PBUL = Štětčové kartáče, nesplétaný drát, dlouhé provedení
PBGSIT = Štětčové kartáče se stopkou, nesplétaný drát, provedení do špičky

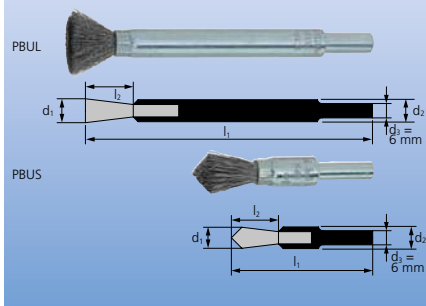

Označení pro objednávku	ø drátu d_6 [mm]		ø kartáče d_1 [mm]	Hrnc. prům. d_2 [mm]	Délka osazení l_2 [mm]	Úplná délka l_1 [mm]	Doporučené otáčky [min ⁻¹]	Max. dov. otáčky [min ⁻¹]	IP
	0,20	0,30							
	EAN 4007220								

Ocelový drát (ST)

PBUL 1010/6 ST	659199	659205	10	10	20	120	4 000 – 9 500	20 000	10
PBUS 1010/6 ST	-	659243	10	10	20	60	10 000 – 15 000	20 000	10

Drát z ušlechtilé oceli (INOX)

Dodáváno s tělem kartáče potaženým plastovým krytem. Všechny kartáče z nerezavějící oceli (INOX) jsou odmaštěny.

PBUL 1010/6 INOX	659212	659229	10	10	20	120	3 500 – 9 000	20 000	10
PBUS 1010/6 INOX	-	659250	10	10	20	60	8 000 – 13 000	20 000	10

Štětčové kartáče se stopkou, zapouzdřené



Vhodné pro středně těžké kartáčování. Ocelové dráty jsou zalité v plastu pro přesné vedení při kartáčování otvorů. Především vhodné pro osazení a otvory.

Doporučení pro použití:

- Používejte kartáče čelem dolů pro zvýšení kartáčovacího účinku
- Doporučený výkon pohonu minimálně 300 W

Příklad pro objednávání:

EAN 4007220153321

PBV 2222/6 ST 0,25

PBV = Štětčové kartáče, zapouzdřené

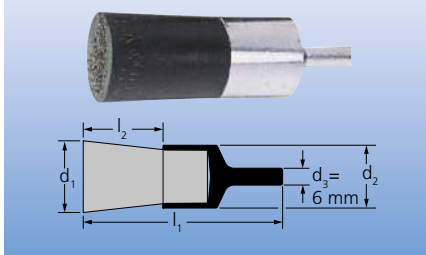

Označení pro objednávku	Balení	ø kartáče d_1 [mm]	Hrnc. prům. d_2 [mm]	Délka osazení l_2 [mm]	Prům. osazení d_6 [mm]	Úplná délka l_1 [mm]	Doporučené otáčky [min ⁻¹]	Max. dov. otáčky [min ⁻¹]
	10 EAN 4007220							

Ocelový drát (ST)

PBV 2222/6 ST 0,25	153321	22	22	25	0,25	70	6 500 – 9 800	13 000
PBV 3030/6 ST 0,35	531112	30	29	25	0,35	70	6 500 – 9 800	13 000



Balení POS

Individuální prezentační balení pro PFERD-TOOL-CENTER. Celý sortiment kartáčů v balení POS je uveden na stranách 47 – 48.



Balení IP

Krabicové průmyslové balení.

Štětcové kartáče se stopkou

Štětcové kartáče se stopkou, nesplétaný drát, s omezovacími kroužky

PBUR = Štětcové kartáče, nesplétaný drát, s odnímatelnými omezovacími kroužky

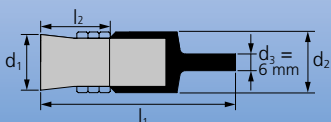
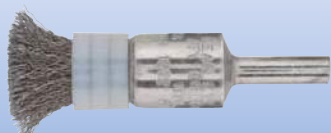

Vhodné pro lehké kartáčování, jako je například odjehlení, čištění a odstraňování rzi. Rozpínání a pružnost osazení kartáčů lze přesně kontrolovat díky odnímatelným plastovým omezovacím kroužkům. Vynikající pro použití v obtížně přístupných místech a dutinách.

Doporučení pro použití:

- Doporučený výkon pohonu minimálně 300 W

Příklad pro objednávání:

EAN 4007220530962

PBUR 1212/6 ST 0,20

Doplňte prosím v označení pro objednávku požadovaný průměr osazení.



Označení pro objednávku	ø drátu d_6 [mm]		ø kartáče d_1 [mm]	Hrnc. prům. d_2 [mm]	Délka osazení l_2 [mm]	Úplná délka l_1 [mm]	Doporučené otáčky [min ⁻¹]	Max. dov. otáčky [min ⁻¹]	IP
	0,20	0,35							
	EAN 4007220								

Ocelový drát (ST)

PBUR 1212/6 ST	530962	530979	13	16	25	70	7 500 – 11 300	15 000	10
PBUR 2020/6 ST	530986	530993	20	22	25	70	6 300 – 9 400	12 500	10
PBUR 2525/6 ST	531006	531013	25	30	25	70	6 300 – 9 400	12 500	10

Drát z ušlechtilé oceli (INOX)

Dodáváno s tělem kartáče potaženým plastovým krytem. Všechny kartáče z nerezavějící oceli (INOX) jsou odmaštěny.

PBUR 1212/6 INOX	531020	-	13	16	25	70	6 000 – 9 800	15 000	10
PBUR 2020/6 INOX	531037	-	20	22	25	70	5 000 – 8 100	12 500	10
PBUR 2525/6 INOX	531044	-	25	30	25	70	5 000 – 8 100	12 500	10

Štětcové kartáče se stopkou, splétaný drát

PBGS = Štětcové kartáče, splétaný drát, typ SINGLETWIST®

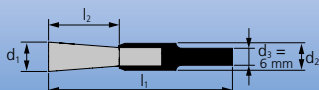

Mimořádně flexibilní kartáč s jednotlivými spletenými dráty pro speciální aplikace. Vynikající pro opracování vnitřních rohů, neboť kartáč je chráněn proti rozpínání provedením spletených drátů, které jsou spleteny proti směru otáčení kartáče.

Doporučení pro použití:

- Optimální výsledky s pohonu nástrojů s regulovatelnými otáčkami
- Doporučený výkon pohonu minimálně 500 W



Označení pro objednávku	ø drátu d_6 [mm]			ø kartáče d_1 [mm]	Hrnc. prům. d_2 [mm]	Délka osazení l_2 [mm]	Úplná délka l_1 [mm]	Doporučené otáčky [min ⁻¹]	Max. dov. otáčky [min ⁻¹]	IP
	0,20	0,35	0,50							
	EAN 4007220									

Ocelový drát (ST) – typ SINGLETWIST®

PBGS 1010/6 ST	659267	659274	659281	10	10	25	65	5 000 – 7 500	10 000	10
PBGS 1212/6 ST	807002	-	-	12	10	28	71	5 000 – 7 500	10 000	10

Drát z ušlechtilé oceli (INOX) – typ SINGLETWIST®

Dodáváno s tělem kartáče potaženým plastovým krytem. Všechny kartáče z nerezavějící oceli (INOX) jsou odmaštěny.

PBGS 1010/6 INOX	659298	659304	659311	10	10	25	65	4 000 – 6 500	10 000	10
PBGS 1212/6 INOX	807019	-	-	12	10	28	71	4 000 – 6 500	10 000	10



PFERDVIDEO

Více informací získáte zde nebo na www.pferd.com



Agresivně pracující kartáče. Vhodné pro středně těžké kartáčování, jako je například odjehlování, čištění a odstraňování rzi. Lze je mimořádně dobře použít na obtížně přístupných místech, v otvorech a dutinách, neboť dráty se během otáčení rozpínají.

Doporučení pro použití:

- Používejte pohony nástrojů s regulovatelnými otáčkami pro kontrolu rozpínání kartáče
- Doporučený výkon pohonu minimálně 500 W

Příklad pro objednávání:

EAN 4007220153314

PBG 1919/6 ST 0,35

Pro typ POS doplňte prosím do popisu „POS“.

PBG = Štětivé kartáče, splétaný drát

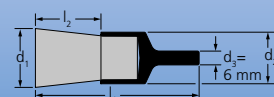
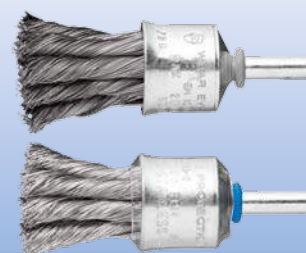

Označení pro objednávku	Balení		ø kartáče d ₁ [mm]	Hrnc prům. d ₂ [mm]	Délka osazení l ₂ [mm]	Prům. osazení d ₆ [mm]	Úplná délka l ₁ [mm]	Poč. splet. drátů	Doporučené otáčky [min ⁻¹]	Max. dov. otáčky [min ⁻¹]
										
	EAN 4007220									
Ocelový drát (ST)										
PBG 1919/6 ST 0,25	-	936580	19	19	28	0,25	68	6	10 000 – 15 000	20 000
PBG 1919/6 ST 0,35	532416	153314	19	19	28	0,35	68	6	10 000 – 15 000	20 000
PBG 1919/6 ST 0,50	894361	531051	19	19	28	0,50	68	6	10 000 – 15 000	20 000
PBG 2323/6 ST 0,25	-	936603	23	23	28	0,25	68	8	10 000 – 15 000	20 000
PBG 2323/6 ST 0,35	-	936610	23	23	28	0,35	68	8	10 000 – 15 000	20 000
PBG 2323/6 ST 0,50	-	936627	23	23	28	0,50	68	8	10 000 – 15 000	20 000
PBG 3030/6 ST 0,25	-	936672	30	28	25	0,25	68	12	8 000 – 11 300	20 000
PBG 3030/6 ST 0,35	532423	531068	30	28	25	0,35	68	12	8 000 – 11 300	20 000
PBG 3030/6 ST 0,50	894422	531075	30	28	25	0,50	68	12	8 000 – 11 300	20 000

Drát z ušlechtilé oceli (INOX)

Dodáváno s tělem kartáče potaženým plastovým krytem. Všechny kartáče z nerezavějící oceli (INOX) jsou odmaštěny.

PBG 1919/6 INOX 0,15	-	598078	19	19	28	0,15	68	6	8 000 – 13 000	20 000
PBG 1919/6 INOX 0,25	-	936597	19	19	28	0,25	68	6	8 000 – 13 000	20 000
PBG 1919/6 INOX 0,35	532430	220702	19	19	28	0,35	68	6	8 000 – 13 000	20 000
PBG 1919/6 INOX 0,60	894460	531082	19	19	28	0,60	68	6	8 000 – 13 000	20 000
PBG 2323/6 INOX 0,15	-	936634	23	23	28	0,15	68	8	8 000 – 13 000	20 000
PBG 2323/6 INOX 0,25	-	936641	23	23	28	0,25	68	8	8 000 – 13 000	20 000
PBG 2323/6 INOX 0,35	-	936658	23	23	28	0,35	68	8	8 000 – 13 000	20 000
PBG 2323/6 INOX 0,60	-	936665	23	23	28	0,60	68	8	8 000 – 13 000	20 000
PBG 3030/6 INOX 0,15	-	598085	30	28	25	0,15	68	12	6 000 – 9 800	20 000
PBG 3030/6 INOX 0,25	-	936689	30	28	25	0,25	68	12	6 000 – 9 800	20 000
PBG 3030/6 INOX 0,35	532447	531099	30	28	25	0,35	68	12	6 000 – 9 800	20 000
PBG 3030/6 INOX 0,60	894484	531105	30	28	25	0,60	68	12	6 000 – 9 800	20 000



Balení POS

Individuální prezentační balení pro PFERD-TOOL-CENTER. Celý sortiment kartáčů v balení POS je uveden na stranách 47 – 48.



Balení IP

Krabicové průmyslové balení.



PFERDVIDEO

Více informací získáte zde nebo na www.pferd.com

Kotoučové kartáče se stopkou

Kotoučové kartáče se stopkou, splétaný drát

**RBU = Kotoučové kartáče,
nesplétaný drát**

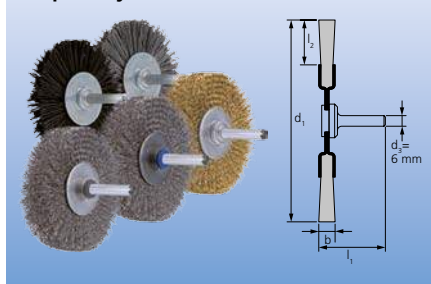

Vhodné pro univerzální čištění, odstraňování rzi, leštění, odstraňování okují, čištění švů na odlitcích, lehké odjehlování a odstraňování koroze, nebo laků.

Doporučení pro použití:

- Doporučený výkon pohonu minimálně 300 W
- Informace o volbě správného brusného zrna jsou uvedeny na straně 8



Příklad pro objednávání:

EAN 4007220153017

RBU 3006/6 ST 0,20

Pro typ POS doplňte prosím do popisu „POS“.



Označení pro objednávku	Balení		Ø kartáče d ₁ [mm]	Šířka osazení b [mm]	Délka osazení l ₂ [mm]	Prům. osazení d ₆ [mm]	Úplná délka l ₁ [mm]	Doporučené otáčky [min ⁻¹]	Max. dov. otáčky [min ⁻¹]
									
	EAN 4007220								

Ocelový drát (ST)

RBU 2004/6 ST 0,20	-	152980	20	4	3	0,20	37	10 000 – 15 000	20 000
RBU 3006/6 ST 0,20	531808	153017	30	6	7	0,20	40	10 000 – 15 000	20 000
RBU 3009/6 ST 0,20	-	899250	30	9	7	0,20	42	10 000 – 15 000	20 000
RBU 4009/6 ST 0,20	-	153048	40	9	9	0,20	46	9 000 – 13 500	18 000
RBU 5004/6 ST 0,20	-	806593	50	4	9	0,20	41	7 500 – 11 300	15 000
RBU 5015/6 ST 0,20	531822	153079	50	15	13	0,20	50	7 500 – 11 300	15 000
RBU 6015/6 ST 0,20	-	658437	60	15	15	0,20	50	7 500 – 11 300	15 000
RBU 7004/6 ST 0,20	-	806609	70	4	9	0,20	41	7 500 – 11 300	15 000
RBU 7010/6 ST 0,30	-	658444	70	10	19	0,30	50	7 500 – 11 300	15 000
RBU 7015/6 ST 0,30	894606	153109	70	15	19	0,30	50	7 500 – 11 300	15 000
RBU 8004/6 ST 0,20	-	806616	80	4	10	0,20	41	6 000 – 9 000	12 000
RBU 8015/6 ST 0,30	-	153130	80	15	19	0,30	50	6 000 – 9 000	12 000
RBU 10010/6 ST 0,30	894613	658451	100	10	20	0,30	50	6 000 – 9 000	12 000

Drát z ušlechtilé oceli (INOX)

RBU 2004/6 INOX 0,20	-	153000	20	4	3	0,20	37	8 000 – 13 000	20 000
RBU 3006/6 INOX 0,20	531884	153031	30	6	7	0,20	40	8 000 – 13 000	20 000
RBU 3009/6 INOX 0,20	-	899267	30	9	7	0,20	42	8 000 – 13 000	20 000
RBU 4009/6 INOX 0,20	-	153062	40	9	9	0,20	46	7 200 – 11 700	18 000
RBU 5004/6 INOX 0,20	-	806623	50	4	9	0,20	41	6 000 – 9 800	15 000
RBU 5015/6 INOX 0,20	531891	153093	50	15	13	0,20	50	6 000 – 9 800	15 000
RBU 6015/6 INOX 0,20	-	658468	60	15	15	0,20	50	6 000 – 9 800	15 000
RBU 7004/6 INOX 0,20	-	806630	70	4	9	0,20	41	6 000 – 9 800	15 000
RBU 7010/6 INOX 0,20	-	597835	70	10	19	0,20	50	6 000 – 9 800	15 000
RBU 7015/6 INOX 0,15	-	597842	70	15	19	0,15	50	6 000 – 9 800	15 000
RBU 7015/6 INOX 0,30	894620	153123	70	15	19	0,30	50	6 000 – 9 800	15 000
RBU 8004/6 INOX 0,20	-	806647	80	4	10	0,20	41	4 800 – 7 800	12 000
RBU 8010/6 INOX 0,20	-	578919	80	10	19	0,20	50	4 800 – 7 800	12 000
RBU 8015/6 INOX 0,15	-	597859	80	15	19	0,15	50	4 800 – 7 800	12 000
RBU 8015/6 INOX 0,30	-	153154	80	15	19	0,30	50	4 800 – 7 800	12 000
RBU 10010/6 INOX 0,30	894637	658475	100	10	20	0,30	50	4 800 – 7 800	12 000



Mosazný drát (MES)

RBU 2004/6 MES 0,20	-	152997	20	4	3	0,20	37	8 000 – 13 000	20 000
RBU 3006/6 MES 0,20	-	153024	30	6	7	0,20	40	8 000 – 13 000	20 000
RBU 4009/6 MES 0,20	-	153055	40	9	9	0,20	46	7 200 – 11 700	18 000
RBU 5015/6 MES 0,20	-	153086	50	15	13	0,20	50	6 000 – 9 800	15 000
RBU 7015/6 MES 0,30	-	153116	70	15	19	0,30	50	6 000 – 9 800	15 000
RBU 8015/6 MES 0,30	-	153147	80	15	19	0,30	50	4 800 – 7 800	12 000

Plastové osazení s karbidem křemíku (SiC)

RBU 5004/6 SiC 120 0,55	-	936511	50	4	10	0,55	50	6 000 – 9 800	15 000
RBU 5015/6 SiC 180 0,90	531945	220610	50	15	13	0,90	50	6 000 – 9 800	15 000

Pokračování na další straně

Označení pro objednávku	Balení		Ø kartáče d_1 [mm]	Šířka osazení b [mm]	Délka osazení l_2 [mm]	Prům. osazení d_6 [mm]	Úplná délka l_1 [mm]	Doporučené otáčky [min ⁻¹]	Max. dov. otáčky [min ⁻¹]
									
	EAN 4007220								
RBU 7008/6 SiC 120 0,55	-	936528	70	8	19	0,55	50	6 000 – 9 800	15 000
RBU 7015/6 SiC 180 0,90	894644	220627	70	15	19	0,90	50	6 000 – 9 800	15 000
RBU 8008/6 SiC 120 0,55	-	936535	80	8	19	0,55	50	4 800 – 7 800	12 000
RBU 8015/6 SiC 180 0,90	-	220634	80	15	19	0,90	50	4 800 – 7 800	12 000

Plastové osazení s keramickým zrnem (CO)

RBU 5004/6 CO 120 0,55	-	936542	50	4	10	0,55	50	6 000 – 9 800	15 000
RBU 5015/6 CO 120 1,10	-	899342	50	15	13	1,10	50	6 000 – 9 800	15 000
RBU 7008/6 CO 120 0,55	-	936559	70	8	19	0,55	50	6 000 – 9 800	15 000
RBU 7015/6 CO 120 1,10	-	899359	70	15	19	1,10	50	6 000 – 9 800	15 000
RBU 8008/6 CO 120 0,55	-	936566	80	8	19	0,55	50	4 800 – 7 800	12 000
RBU 8015/6 CO 120 1,10	-	899366	80	15	19	1,10	50	4 800 – 7 800	12 000



Agresivně pracující kartáče. Pro kartáčování v obtížně přístupných místech a osazeních. Vhodné také pro čištění, odstraňování rzi a opracování svarů.

Doporučení pro použití:

- Doporučený výkon pohonu minimálně 500 W

Příklad pro objednávání:

EAN 4007220**153161**

RBG 7006/6 ST 0,35

Pro typ POS doplňte prosím do popisu „POS“.

RBG = Kotoučové kartáče, splétaný drát

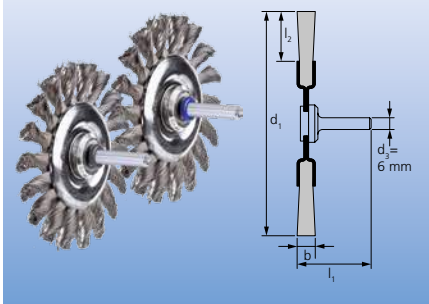

Označení pro objednávku	Balení		Ø kartáče d_1 [mm]	Šířka osazení b [mm]	Délka osazení l_2 [mm]	Prům. osazení d_6 [mm]	Úplná délka l_1 [mm]	Poč. splet. drátů	Doporučené otáčky [min ⁻¹]	Max. dov. otáčky [min ⁻¹]
										
	EAN 4007220									
Ocelový drát (ST)										
RBG 7006/6 ST 0,35	531969	153161	76	6	16	0,35	42	18	12 500 – 18 800	25 000
RBG 7006/6 ST 0,50	894569	530177	76	6	16	0,50	42	18	12 500 – 18 800	25 000
RBG 7012/6 ST 0,35	-	658482	76	12	16	0,35	42	18	12 500 – 18 800	25 000
RBG 7012/6 ST 0,50	-	658680	76	12	16	0,50	42	18	12 500 – 18 800	25 000
RBG 10012/6 ST 0,35	-	530351	100	12	19	0,35	42	22	10 000 – 15 000	20 000
RBG 10012/6 ST 0,50	-	530399	100	12	19	0,50	42	22	10 000 – 15 000	20 000

Drát z ušlechtilé oceli (INOX)

Všechny kartáče z nerezavějící oceli (INOX) jsou odmaštěny.

RBG 7006/6 INOX 0,35	531976	220641	76	6	16	0,35	42	18	10 000 – 16 300	25 000
RBG 7006/6 INOX 0,50	894576	530603	76	6	16	0,50	42	18	10 000 – 16 300	25 000
RBG 7012/6 INOX 0,35	-	658697	76	12	16	0,35	42	18	10 000 – 16 300	25 000
RBG 7012/6 INOX 0,50	-	659472	76	12	16	0,50	42	18	10 000 – 16 300	25 000
RBG 10012/6 INOX 0,35	-	530405	100	12	19	0,35	42	22	8 000 – 13 000	20 000
RBG 10012/6 INOX 0,50	-	530610	100	12	19	0,50	42	22	8 000 – 13 000	20 000



Balení POS

Individuální prezentační balení pro PFERD-TOOL-CENTER. Celý sortiment kartáčů v balení POS je uveden na stranách 47–48.



Balení IP

Krabicové průmyslové balení.

Kotoučové kartáče se stopkou

Kotoučové kartáče se stopkou, zapouzdřené

RBV = Kotoučové kartáče, zapouzdřené

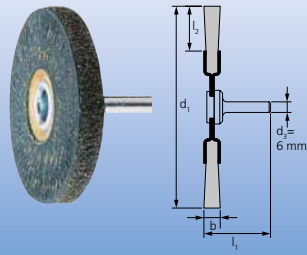

Pro středně těžké kartáčování. Ocelové dráty jsou zalité v plastu pro přesné vedení při kartáčování.

Doporučení pro použití:

- Doporučený výkon pohonu minimálně 300 W

Příklad pro objednávání:

EAN 4007220220955
RBV 6307/6 ST 0,30



Označení pro objednávku	Balení	ø kartáče d ₁ [mm]	Šířka osazení b [mm]	Délka osazení l ₂ [mm]	Prům. osazení d ₆ [mm]	Úplná délka l ₁ [mm]	Doporučené otáčky [min ⁻¹]	Max. dov. otáčky [min ⁻¹]
	 EAN 4007220							

Ocelový drát (ST)

ST = pomosazený ocelový drát

RBV 6307/6 ST 0,30	220955	63	7	20	0,30	40	7 500 – 11 300	15 000
--------------------	--------	----	---	----	------	----	----------------	--------

Kuželové kartáče se stopkou

Kuželové kartáče se stopkou, nesplétaný drát

KBU = Kuželové kartáče, nesplétaný drát

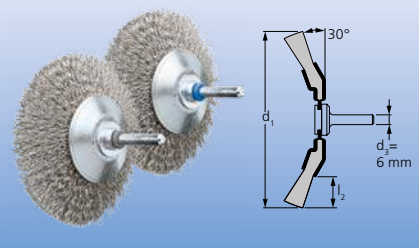

Vynikající pro středně těžké kartáčování, jako je odjehlení, čištění a odstraňování rzi. Díky kuželovému tvaru jsou ideální pro použití v obtížně přístupných místech jako jsou vnitřní kouty, drážky a pero-drážky.

Doporučení pro použití:

- Optimální výsledky s pohonem nástrojů s regulovatelnými otáčkami
- Vhodné pro použití na přímých bruskách a pohonech ohebnou hřídelí

Příklad pro objednávání:

EAN 4007220899397
KBU 9510/6 ST 0,30



Označení pro objednávku	Balení	ø kartáče d ₁ [mm]	Šířka osazení b [mm]	Délka osazení l ₂ [mm]	Prům. osazení d ₆ [mm]	Doporučené otáčky [min ⁻¹]	Max. dov. otáčky [min ⁻¹]
	 EAN 4007220						

Ocelový drát (ST)

KBU 5010/6 ST 0,20	936351	50	10	10	0,20	7 500 – 11 300	15 000
KBU 7010/6 ST 0,30	936368	70	10	15	0,30	7 500 – 11 300	15 000
KBU 8010/6 ST 0,30	936375	80	10	20	0,30	6 000 – 9 000	12 000
KBU 9510/6 ST 0,30	899397	95	10	25	0,30	6 000 – 9 000	12 000

Drát z ušlechtilé oceli (INOX)

Všechny kartáče z nerezavějící oceli (INOX) jsou odmaštěny.

KBU 5010/6 INOX 0,20	936382	50	10	10	0,20	6 000 – 9 800	15 000
KBU 7010/6 INOX 0,15	936399	70	10	15	0,15	6 000 – 9 800	15 000
KBU 7010/6 INOX 0,20	936405	70	10	15	0,20	6 000 – 9 800	15 000
KBU 8010/6 INOX 0,30	936412	80	10	20	0,30	4 800 – 7 800	12 000
KBU 9510/6 INOX 0,30	899403	95	10	25	0,30	4 800 – 7 800	12 000



Balení POS

Individuální prezentační balení pro PFERD-TOOL-CENTER. Celý sortiment kartáčů v balení POS je uveden na stranách 47 – 48.



Balení IP

Krabicové průmyslové balení.



Vhodné pro čištění, odstraňování rzi, vyhlazování, odstraňování okují a odstraňování koroze, nebo laků. Mimořádně vhodné pro použití na velkých, rovných a snadno přístupných plochách díky použití čelem dolů při přitlačení celého čela kartáče na obrobek.

Doporučení pro použití:

■ Doporučený výkon pohonu minimálně 300 W

Příklad pro objednávání:

EAN 4007220153345

TBU 5010/6 ST 0,30

Pro typ POS doplňte prosím do popisu „POS“.

TBU = Hrncové kartáče, nesplétaný drát

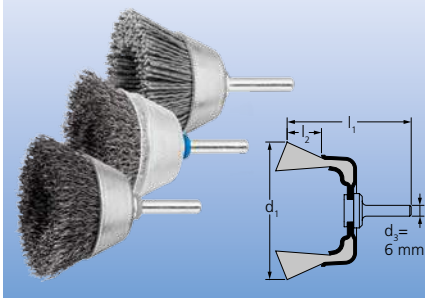

Označení pro objednávku	Balení		Ø kartáče d ₁ [mm]	Šířka osazení b [mm]	Délka osazení l ₂ [mm]	Prům. osazení d ₆ [mm]	Úplná délka l ₁ [mm]	Doporučené otáčky [min ⁻¹]	Max. dov. otáčky [min ⁻¹]
	5	10							
EAN 4007220									
Ocelový drát (ST)									
TBU 5010/6 ST 0,30	532171	153345	50	10	20	0,30	75	5 300 – 7 900	10 500
TBU 6015/6 ST 0,30	-	153352	60	15	20	0,30	85	2 200 – 3 400	4 500
Drát z ušlechtilé oceli (INOX)									
Dodáváno s tělem kartáče potaženým plastovým krytem.									
TBU 5010/6 INOX 0,30	894651	579107	50	10	20	0,30	75	4 200 – 6 800	10 500
TBU 6015/6 INOX 0,30	-	579114	60	15	20	0,30	85	1 800 – 2 900	4 500
Plastové osazení s karbidem křemíku (SiC)									
TBU 5010/6 SiC 180 0,90	894668	220719	50	10	20	0,90	75	4 200 – 6 800	10 500
TBU 6015/6 SiC 180 0,90	-	220726	60	15	20	0,90	85	1 800 – 2 900	4 500

Sada kartáčů

BSO 5500 ST

Obsah: 80 ks

- 10 x RBU 3006/6 ST 0,20
- 10 x RBU 4009/6 ST 0,20
- 10 x RBU 5015/6 ST 0,20
- 10 x RBU 7015/6 ST 0,30
- 10 x TBU 5010/6 ST 0,30
- 10 x PBU 1010/6 ST 0,35
- 10 x PBU 1516/6 ST 0,35
- 10 x PBU 2020/6 ST 0,50

BSO 5600 ST

Obsah: 23 ks

- 4 x TBU 5010/6 ST 0,30
- 10 x PBU 2020/6 ST 0,50
- 5 x RBU 5015/6 ST 0,20
- 4 x RBG 7006/6 ST 0,35

BSO 5600 INOX

Obsah: 23 ks

- 4 x TBU 5010/6 INOX 0,30
- 10 x PBU 2020/6 INOX 0,50
- 5 x RBU 5015/6 INOX 0,20
- 4 x RBG 7006/6 INOX 0,35

Sada kartáčů



Označení pro objednávku	EAN 4007220	IP
BSO 5500 ST	220962	1
BSO 5600 ST	808368	1
BSO 5600 INOX	808375	1

Hrncové kartáče se závitem

Hrncové kartáče se závitem, nesplétaný drát

TBU = Hrncové kartáče, nesplétaný drát

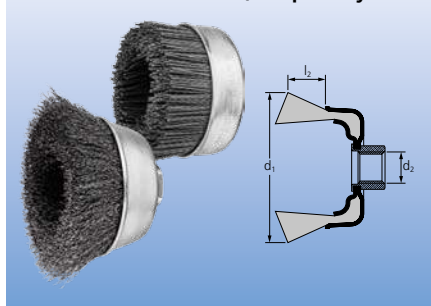

Vynikající pro středně těžké kartáčování na velkých plochách a pro odjehlení, čištění a odstraňování rzi.

Doporučení pro použití:

- Optimální výsledky na úhlových bruskách s regulovatelnými otáčkami

Příklad pro objednávání:

EAN 4007220153543

POS TBU 60/M14 ST 0,30

Pro balení po 5 kusech specifikujte prosím popis bez „POS“.



Označení pro objednávku	Balení		Ø kartáče d ₁ [mm]	Délka osazení l ₂ [mm]	Závit d ₂	Prům. osazení d _e [mm]	Doporučené otáčky [min ⁻¹]	Max. dov. otáčky [min ⁻¹]
	1	5						
	EAN 4007220							

Ocelový drát (ST)

POS TBU 60/M14 ST 0,30	153543	955192	60	20	M14x2	0,30	6 300 – 9 400	12 500
POS TBU 75/M14 ST 0,30	220849	955208	75	25	M14x2	0,30	6 300 – 9 400	12 500
POS TBU 100/M14 ST 0,30	153574	-	100	25	M14x2	0,30	4 300 – 6 400	8 500

Drát z ušlechtilé oceli (INOX)

Všechny kartáče z nerezavějící oceli (INOX) jsou odmaštěny.

POS TBU 60/M14 INOX 0,30	721742	955215	60	20	M14x2	0,30	5 000 – 8 100	12 500
POS TBU 75/M14 INOX 0,30	220856	955222	75	25	M14x2	0,30	5 000 – 8 100	12 500
POS TBU 100/M14 INOX 0,30	220863	-	100	25	M14x2	0,30	3 400 – 5 500	8 500

Plastové osazení s karbidem křemíku (SiC)

POS TBU 100/M14 SiC 120 1,00	530856	-	100	46	M14x2	1,00	2 400 – 3 900	6 000
POS TBU 100/M14 SiC 180 0,90	530870	-	100	46	M14x2	0,90	2 400 – 3 900	6 000

Kartáče s jinými závity se dodávají na vyžádání.



Balení POS

Individuální prezentační balení pro PFERD-TOOL-CENTER. Celý sortiment kartáčů v balení POS je uveden na stranách 47 – 48.



Balení IP

Krabicové průmyslové balení.





Agresivně pracující kartáče. Vynikající pro těžké kartáčování na velkých plochách a pro odjehlování, čištění a odstraňování rzi.

Doporučení pro použití:

- Optimální výsledky na vysoce výkonných úhlových bruskách

Příklad pro objednávání:

EAN 4007220153437

POS TBG 65/M14 ST 0,35

Pro balení po 5 kusech specifikujte prosím popis bez „POS“.

TBG = Hrcové kartáče, splétaný drát

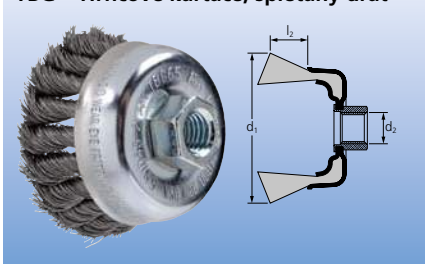

Označení pro objednávku	Balení		Ø kartáče d ₁ [mm]	Délka osazení l ₂ [mm]	Závit d ₂	Prům. osazení d ₆ [mm]	Poč. splet. drátů	Doporučené otáčky [min ⁻¹]	Max. dov. otáčky [min ⁻¹]
	1	5							
EAN 4007220									

Ocelový drát (ST)

POS TBG 65/M14 ST 0,35	153437	955079	65	22	M14x2	0,35	18	6 300 – 12 500	12 500
POS TBG 65/M14 ST 0,50	579121	955086	65	22	M14x2	0,50	18	6 300 – 12 500	12 500
POS TBG 65/M14 ST 0,80	579138	-	65	22	M14x2	0,80	18	6 300 – 12 500	12 500
POS TBG 80/M14 ST 0,50	806654	955093	80	20	M14x2	0,50	20	5 000 – 10 000	10 000
POS TBG 100/M14 ST 0,50	806661	955109	100	25	M14x2	0,50	24	4 500 – 9 000	9 000

Drát z ušlechtilé oceli (INOX)

Všechny kartáče z nerezavějící oceli (INOX) jsou odmaštěny.

POS TBG 65/M14 INOX 0,35	220740	955116	65	22	M14x2	0,35	18	5 000 – 12 500	12 500
POS TBG 65/M14 INOX 0,50	598016	955123	65	22	M14x2	0,50	18	5 000 – 12 500	12 500
POS TBG 80/M14 INOX 0,35	806678	955130	80	20	M14x2	0,35	20	4 000 – 10 000	10 000
POS TBG 100/M14 INOX 0,35	806685	955147	100	25	M14x2	0,35	24	3 600 – 9 000	9 000

Kartáče s jinými závity se dodávají na vyžádání.



PFERDVIDEO

Více informací získáte zde nebo na www.pferd.com

Agresivně pracující kartáče. Vynikající pro těžké kartáčování na velkých plochách a pro odjehlování, čištění a odstraňování rzi. Omezovací kroužek zabraňuje rozpínání drátů do strany.

Doporučení pro použití:

- Optimální výsledky na vysoce výkonných úhlových bruskách
- Omezovací kroužek vyjměte po opotřebení osazení. Poté lze použít zbytek osazení.

Příklad pro objednávání:

EAN 4007220153482

TBGR 80/M14 ST 0,50

TBGR = Hrcové kartáče, splétaný drát, s omezovacím kroužkem

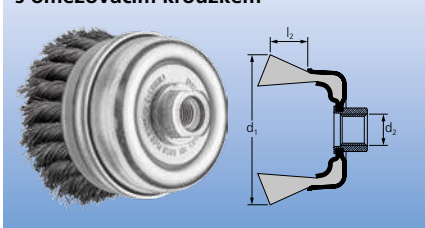

Označení pro objednávku	Balení		Ø kartáče d ₁ [mm]	Délka osazení l ₂ [mm]	Závit d ₂	Prům. osazení d ₆ [mm]	Poč. splet. drátů	Doporučené otáčky [min ⁻¹]	Max. dov. otáčky [min ⁻¹]
	1								
EAN 4007220									

Ocelový drát (ST)

TBGR 80/M14 ST 0,50	153482		80	25	M14x2	0,50	22	4 300 – 8 500	8 500
TBGR 100/M14 ST 0,50	153505		100	25	M14x2	0,50	26	4 300 – 8 500	8 500
TBGR 100/5/8 ST 0,50	598009		100	25	5/8-11	0,50	26	4 300 – 8 500	8 500
TBGR 125/5/8 ST 0,50	584811		125	25	5/8-11	0,50	32	3 300 – 6 500	6 500
TBGR 150/5/8 ST 0,50	584828		150	20	5/8-11	0,50	40	2 800 – 5 500	5 500

Hrncové kartáče se závitem

Hrncové kartáče se závitem, splétaný drát



TBG CT = Hrncové kartáče, splétaný drát, typ COMBITWIST®

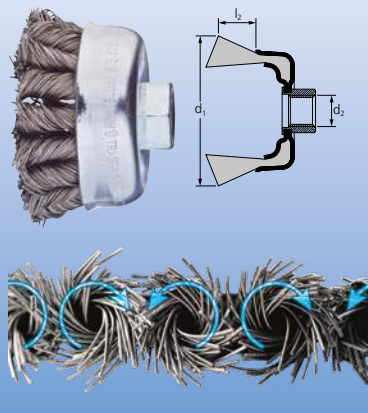

Agresivně pracující kartáče. Vynikající pro těžké kartáčování na velkých plochách. Vhodné také pro odjehlování, čištění a odstraňování rzi.

Výhody:

- Hladké opracování i v rozích a na hranách
- Žádné zpětné svíjení kartáče při použití na hranách
- Prodloužená životnost nástroje
- Zvýšená míra úběru materiálu
- Snížená pravděpodobnost, že se spletení během provozu „rozplete“

Doporučení pro použití:

- Optimální výsledky na vysoce výkonných úhlových bruskách

Příklad pro objednávání:

EAN 4007220806692

POS TBG 65/M14 CT ST 0,35

Pro balení po 5 kusech specifikujte prosím popis bez „POS“.

PFERDERGONOMICS®:



Označení pro objednávku	Balení		Ø kartáče d ₁ [mm]	Délka osazení l ₁ [mm]	Závit d ₂	Prům. osazení d ₆ [mm]	Poč. spletení drátů	Doporučené otáčky [min ⁻¹]	Max. dov. otáčky [min ⁻¹]
	1	5							
	EAN 4007220								

Ocelový drát (ST) – typ COMBITWIST®

POS TBG 65/M14 CT ST 0,35	806692	955154	65	22	M14x2	0,35	18	6 300 – 12 500	12 500
POS TBG 65/M14 CT ST 0,50	806708	955161	65	22	M14x2	0,50	18	6 300 – 12 500	12 500
POS TBG 80/M14 CT ST 0,50	806715	955178	80	20	M14x2	0,50	20	5 000 – 10 000	10 000
POS TBG 100/M14 CT ST 0,50	806722	955185	100	25	M14x2	0,50	24	4 500 – 9 000	9 000

Drát z ušlechtilé oceli (INOX) – typ COMBITWIST®

Všechny kartáče z nerezavějící oceli (INOX) jsou odmaštěny.

POS TBG 65/M14 CT INOX 0,35	806739	-	65	22	M14x2	0,35	18	5 000 – 12 500	12 500
POS TBG 65/M14 CT INOX 0,50	806746	-	65	22	M14x2	0,50	18	5 000 – 12 500	12 500
POS TBG 80/M14 CT INOX 0,35	806753	-	80	20	M14x2	0,35	20	4 000 – 10 000	10 000
POS TBG 100/M14 CT INOX 0,35	806760	-	100	25	M14x2	0,35	24	3 600 – 9 000	9 000

Kartáče s jinými závity se dodávají na vyžádání.



Balení POS

Individuální prezentační balení pro PFERD-TOOL-CENTER. Celý sortiment kartáčů v balení POS je uveden na stranách 47 – 48.



Balení IP

Krabicové průmyslové balení.



PFERDVIDEO

Více informací získáte zde nebo na www.pferd.com





Vynikající pro středně těžké kartáčování, jako je například odjehlování, čištění a odstraňování rzi. Ideální pro použití v obtížně přístupných místech, jako jsou například vnitřní hrany, drážky a pero-drážky díky kuželovému tvaru kartáče.

Doporučení pro použití:

- Vhodné pro použití na úhlových bruskách až do 80 m/s
- Optimální výsledky na úhlových bruskách s regulovatelnými otáčkami

Příklad pro objednávání:

EAN 4007220220832

POS KBU 10010/M14 ST 0,35

Pro balení po 5 kusech specifikujte prosím popis bez „POS“.

KBU = Kuželové kartáče, nesplétaný drát

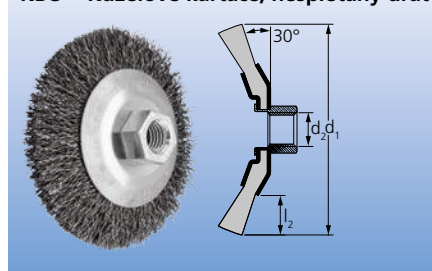

Označení pro objednávku	Balení		Ø kartáče d ₁ [mm]	Šířka osazení b [mm]	Délka osazení l ₂ [mm]	Závit d ₂	Prům. osazení d ₆ [mm]	Doporučené otáčky [min ⁻¹]	Max. dov. otáčky [min ⁻¹]
	1	5							
	EAN 4007220								

Ocelový drát (ST)

POS KBU 10010/M14 ST 0,35	220832	955314	100	10	22	M14x2	0,35	6 300 – 12 500	12 500
POS KBU 11510/M14 ST 0,35	806777	-	115	10	30	M14x2	0,35	6 300 – 12 500	12 500

Drát z ušlechtilé oceli (INOX)

Všechny kartáče z nerezavějící oceli (INOX) jsou odmaštěny.

POS KBU 10010/M14 INOX 0,35	531129	955321	100	10	22	M14x2	0,35	5 000 – 12 500	12 500
POS KBU 11510/M14 INOX 0,35	806784	-	115	10	30	M14x2	0,35	5 000 – 12 500	12 500

Kartáče s jinými závity se dodávají na vyžádání.

Kuželové kartáče se závitem, splétaný drát



Agresivně pracující kartáče. Vynikající pro těžké kartáčování na velkých plochách a pro odjehlování, čištění a odstraňování rzi. Ideální pro použití v obtížně přístupných místech, jako jsou například vnitřní hrany, drážky a pero-drážky díky kuželovému tvaru kartáče.

Doporučení pro použití:

- Optimální výsledky na vysoce výkonných úhlových bruskách

Příklad pro objednávání:

EAN 4007220153529

POS KBG 10013/M14 ST 0,50

Pro balení po 5 kusech specifikujte prosím popis bez „POS“.

KBG = Kuželové kartáče, splétaný drát

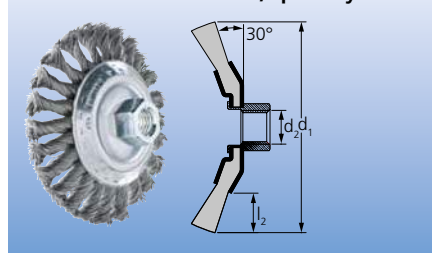

Označení pro objednávku	Balení		Ø kartáče d ₁ [mm]	Šířka osazení b [mm]	Délka osazení l ₂ [mm]	Závit d ₂	Prům. osazení d ₆ [mm]	Poč. spleť. drátů	Doporučené otáčky [min ⁻¹]	Max. dov. otáčky [min ⁻¹]
	1	5								
	EAN 4007220									

Ocelový drát (ST)

POS KBG 10013/M14 ST 0,50	153529	955239	100	13	22	M14x2	0,50	22	10 000 – 15 000	20 000
POS KBG 11515/M14 ST 0,50	220818	955246	115	15	26	M14x2	0,50	22	7 500 – 12 500	15 000
POS KBG 12515/M14 ST 0,50	531167	-	125	15	19	M14x2	0,50	28	7 500 – 12 000	15 000

Drát z ušlechtilé oceli (INOX)

Všechny kartáče z nerezavějící oceli (INOX) jsou odmaštěny.

POS KBG 10013/M14 INOX 0,35	220801	955253	100	13	22	M14x2	0,35	22	8 600 – 15 000	20 000
POS KBG 11515/M14 INOX 0,35	220825	955260	115	15	26	M14x2	0,35	22	6 000 – 12 500	15 000
POS KBG 12515/M14 INOX 0,35	531174	-	125	15	19	M14x2	0,35	28	6 000 – 12 000	15 000

Kartáče s jinými závity se dodávají na vyžádání.

Kuželové kartáče se závitem

Kuželové kartáče se závitem, spleťaný drát

KBG CT = Kuželové kartáče, spleťaný drát, typ COMBITWIST®

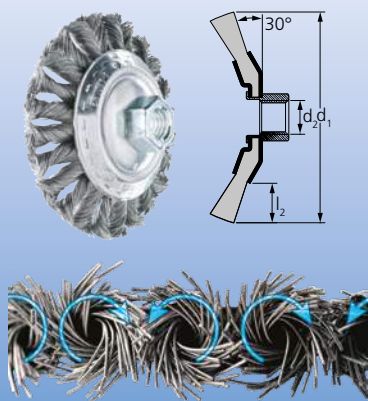

Agresivně pracující kartáče. Vynikající pro těžké kartáčování na velkých plochách a pro odjehlování, čištění a odstraňování rzi. Ideální pro použití v obtížně přístupných místech, jako jsou například vnitřní hrany, drážky a klínové drážky díky kuželovému tvaru kartáče.

Výhody:

- Hladké opracování i v rozích a na hranách
- Žádné zpětné svíjení kartáče při použití na hranách
- Prodloužená životnost nástroje
- Zvýšená míra úběru materiálů
- Snížená pravděpodobnost, že se spletení během provozu „rozplete“

Doporučení pro použití:

- Optimální výsledky na vysoce výkonných úhlových bruskách

Příklad pro objednávání:

EAN 4007220593431

POS KBG 10013/M14 CT ST 0,50

Pro balení po 5 kusech specifikujte prosím popis bez „POS“.

PFERDERGONOMICS®:



Označení pro objednávku	Balení		Ø kartáče d ₁ [mm]	Šířka osazení b [mm]	Délka osazení l ₂ [mm]	Závit d ₂	Prům. osazení d ₆ [mm]	Poč. splet. drátů	Doporučené otáčky [min ⁻¹]	Max. dov. otáčky [min ⁻¹]
	1	5								
	EAN 4007220									

Ocelový drát (ST) – typ COMBITWIST®

POS KBG 10013/M14 CT ST 0,50	593431	955277	100	13	22	M14x2	0,50	22	10 000 – 15 000	20 000
POS KBG 11515/M14 CT ST 0,50	593448	955284	115	15	26	M14x2	0,50	22	7 500 – 12 500	15 000
POS KBG 12515/M14 CT ST 0,50	593455	-	125	15	19	M14x2	0,50	28	7 500 – 12 000	15 000

Drát z ušlechtilé oceli (INOX) – typ COMBITWIST®

Všechny kartáče z nerezavějící oceli (INOX) jsou odmaštěny.

POS KBG 10013/M14 CT INOX 0,35	593462	955291	100	13	22	M14x2	0,35	22	8 000 – 15 000	20 000
POS KBG 11515/M14 CT INOX 0,35	593479	955307	115	15	26	M14x2	0,35	22	6 000 – 12 500	15 000
POS KBG 12515/M14 CT INOX 0,35	593486	-	125	15	19	M14x2	0,35	28	6 000 – 12 000	15 000

Kartáče s jinými závity se dodávají na vyžádání.



Balení POS

Individuální prezentační balení pro PFERD-TOOL-CENTER. Celý sortiment kartáčů v balení POS je uveden na stranách 47 – 48.



Balení IP

Krabicové průmyslové balení.



PFERDVIDEO

Více informací získáte zde nebo na www.pferd.com



Kartáče PFERD INOX-TOTAL

Kromě kartáčů s dráty z korozivzdorné oceli (INOX) nabízí PFERD také kartáče v provedení INOX-TOTAL pro obrábění ušlechtilé oceli.

Tato verze je charakterizována skutečností, že nejen materiál osazení, ale také části kartáče jsou vyrobeny z ušlechtilé oceli (INOX) jakosti 1.4310 (V2A). Tyto kartáče jsou dokonale vhodné pro používání v extrémně kritických prostředích a pro náročné aplikační podmínky v chemickém průmyslu, stavebnictví, potravinářství nebo jaderné energetice.

Další informace o kartáčích z ušlechtilé oceli (INOX) a kartáčích PFERD INOX-TOTAL najdete na straně 9.

Struktura kotoučového kartáče s otvorem držáku nástrojů INOX-TOTAL

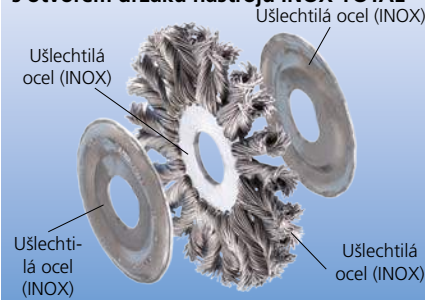

Struktura štětčového kartáče INOX-TOTAL



PFERDVIDEO

Více informací získáte zde nebo na www.pferd.com



Další nástroje PFERD a velké množství doporučení pro použití při opracování ušlechtilé oceli (INOX) naleznete v naší brožurě PRAXIS „PFERD nástroje pro použití na korozivzdorných ocelích (INOX)“. Spojte se s námi.



Vhodné pro práci na obtížně přístupných místech, jako jsou například otvory, dutiny a vnitřní rohy.

PBUIT

Vhodné pro veškeré lehké kartáčování. Lze je mimořádně dobře použít na obtížně přístupných místech, v otvorech a dutinách, neboť osazení se během otáčení rozpíná.

PBGSIT

Vynikající pro opracování vnitřních rohů, neboť kartáč je chráněn proti rozpínání provedením spletených drátů, které jsou spleteny proti směru otáčení kartáče.

Příklad pro objednávání:

EAN 4007220**808382**
PBUIT 1516/6 INOX 0,15

PBUIT = Štětčové kartáče se stopkou, nesplétaný drát
PBGSIT = Štětčové kartáče se stopkou, splétaný drát, typ SINGLETWIST®

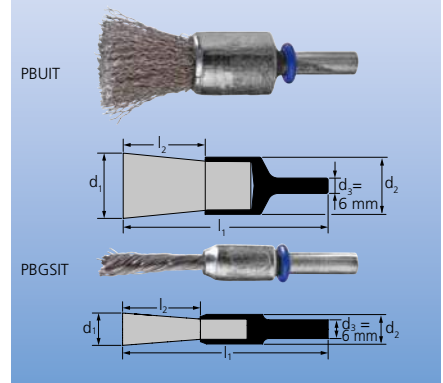

Označení pro objednávku	Balení	Ø kartáče d ₁ [mm]	Hrnc. prům. d ₂ [mm]	Délka osazení l ₂ [mm]	Prům. osazení d ₆ [mm]	Úplná délka l ₁ [mm]	Doporučené otáčky [min ⁻¹]	Max. dov. otáčky [min ⁻¹]
	 EAN 4007220							

Drát z ušlechtilé oceli (INOX)

Všechny kartáče z nerezavějící oceli (INOX) jsou odmaštěny, nesplétaný drát

PBUIT 1516/6 INOX 0,15	808382	15	16	22	0,15	65	7 200 – 11 700	18 000
PBUIT 1516/6 INOX 0,20	808399	15	16	22	0,20	65	7 200 – 11 700	18 000
PBUIT 2020/6 INOX 0,15	808405	20	22	25	0,15	70	7 200 – 11 700	18 000
PBUIT 2020/6 INOX 0,20	808412	20	22	25	0,20	70	7 200 – 11 700	18 000
splétaný – typ splétání SINGLETWIST®								
PBGSIT 1010/6 INOX 0,20	808429	10	10	25	0,20	65	4 000 – 6 500	10 000
PBGSIT 1010/6 INOX 0,35	808436	10	10	25	0,35	65	4 000 – 6 500	10 000

RBUIT = Kotoučové kartáče se stopkou, nesplétaný drát
RBGIT = Kotoučové kartáče se stopkou, splétaný drát

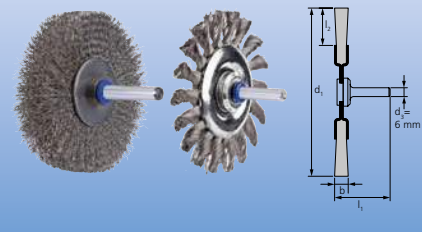

Univerzálně vhodné pro čištění, odjehlování a odstraňování změn zbarvení teplem.

Provedení splétaného drátu je mimořádně vhodné pro agresivní kartáčování.

Příklad pro objednávání:
 EAN 4007220**808443**
 RBUIT 3006/6 INOX 0,20



Označení pro objednávku	Balení	ø kartáče d ₁ [mm]	Šířka osazení b [mm]	Délka osazení l ₂ [mm]	Prům. osazení d ₆ [mm]	Poč. spleť. drátů	Úplná délka l ₁ [mm]	Doporučené otáčky [min ⁻¹]	Max. dov. otáčky [min ⁻¹]
	 EAN 4007220								

Drát z ušlechtilé oceli (INOX)

Všechny kartáče z nerezavějící oceli (INOX) jsou odmaštěny, nesplétaný drát

RBUIT 3006/6 INOX 0,20	808443	30	6	7	0,20	-	40	8 000 – 13 000	20 000
RBUIT 5015/6 INOX 0,20	808450	50	15	13	0,20	-	50	6 000 – 9 800	15 000
RBUIT 7015/6 INOX 0,15	808467	70	15	19	0,15	-	50	6 000 – 9 800	15 000
RBUIT 7015/6 INOX 0,30	808474	70	15	19	0,30	-	50	6 000 – 9 800	15 000
RBUIT 8015/6 INOX 0,15	808481	80	15	19	0,15	-	50	4 800 – 7 800	12 000
RBUIT 8015/6 INOX 0,30	808498	80	15	19	0,30	-	50	4 800 – 7 800	12 000
splétaný									
RBGIT 7006/6 INOX 0,35	808504	76	6	16	0,35	18	42	10 000 – 16 300	25 000

KBUIIT = Kuželové kartáče se stopkou, nesplétaný drát

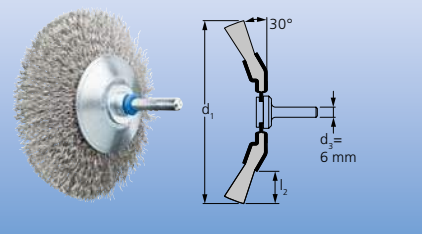

Vynikající pro středně těžké kartáčování, jako je například odjehlování, čištění a odstraňování rzi. Ideální pro použití v obtížně přístupných místech, jako jsou například vnitřní hrany, drážky a pero-drážky díky kuželovému tvaru kartáče.

Doporučení pro použití:

- Vhodné pro použití s přímými bruskami a pohony ohebnou hřídelí
- Optimální výsledky na úhlových bruskách s regulovatelnými otáčkami

Příklad pro objednávání:
 EAN 4007220**936474**
 KBUIIT 5010/6 INOX 0,20



Označení pro objednávku	Balení	ø kartáče d ₁ [mm]	Šířka osazení b [mm]	Délka osazení l ₂ [mm]	Prům. osazení d ₆ [mm]	Doporučené otáčky [min ⁻¹]	Max. dov. otáčky [min ⁻¹]
	 EAN 4007220						

Drát z ušlechtilé oceli (INOX)

Všechny kartáče z nerezavějící oceli (INOX) jsou odmaštěny.

KBUIIT 5010/6 INOX 0,20	936474	50	10	10	0,20	6 000 – 9 800	15 000
KBUIIT 7010/6 INOX 0,15	936481	70	10	15	0,15	6 000 – 9 800	15 000
KBUIIT 7010/6 INOX 0,20	936498	70	10	15	0,20	6 000 – 9 800	15 000
KBUIIT 8010/6 INOX 0,30	936504	80	10	20	0,30	4 800 – 7 800	12 000



Balení IP

Krabicové průmyslové balení.

RBGIT CT

Agresivně pracující kartáče. Pro těžké kartáčovací práce v oblasti opracování kovů, jako je například odstraňování okují, rzi, otřepů, čištění svarů a odstraňování zbytků lepidla.

RBGIT PIPE CT

Agresivní a robustní kartáč, který je schopen odolat vysokým mechanickým zatížením. Dokonalý pro těžké kartáčovací práce na potrubních konstrukcích a při výrobě zásobníků. Tento extra úzké provedení kartáče je ideální pro práci v obtížně přístupných místech, např. kořenových svarů.

Výhody:

- Hladké opracování i v rozích a na hranách
- Žádné zpětné svíjení kartáče při použití na hranách
- Prodloužená životnost nástroje
- Zvýšená míra úběru materiálu
- Snížená pravděpodobnost, že se spletení během provozu „rozplete“

Doporučení pro použití:

- Optimální výsledky s vysokovýkonnými úhlovými bruskami s regulovatelnými otáčkami

Příklad pro objednávání:

EAN 4007220808511
POS RBGIT 11506/22,2 PIPE CT INOX 0,50

PFERDERGONOMICS®:

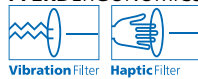

RBGIT = Kotoučové kartáče, spletaný drát
RBGIT PIPE = Kotoučové kartáče, spletaný drát, potrubí
CT = typ COMBITWIST®

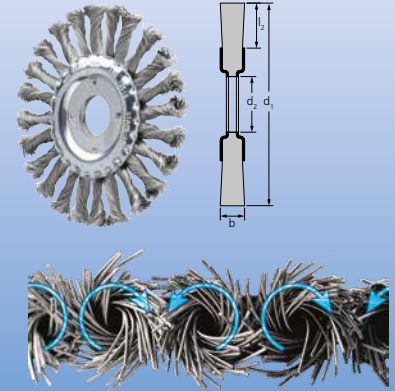

Označení pro objednávku	Balení	Ø kartáče d ₁ [mm]	Šířka osazení b [mm]	Délka osazení l ₂ [mm]	Prům. středního otvoru d ₂ [mm]	Prům. osazení d ₆ [mm]	Poč. splet. drátů	Doporučené otáčky [min ⁻¹]	Max. dov. otáčky [min ⁻¹]
	 EAN 4007220								

Drát z ušlechtilé oceli (INOX) – typ COMBITWIST®

Všechny kartáče z nerezavějící oceli (INOX) jsou odmaštěny.

POS RBGIT 11512/22,2 CT INOX 0,35	808528	115	12	22	22,2	0,35	24	5 000 – 12 500	12 500
POS RBGIT 11506/22,2 PIPE CT INOX 0,50	808511	115	6	21	22,2	0,50	36	5 000 – 12 500	12 500



Balení POS

Individuální prezentační balení pro PFERD-TOOL-CENTER. Celý sortiment kartáčů v balení POS je uveden na stranách 47 – 48.



Držák nástrojů

BO 8/22,2 5-10
(EAN 4007220751930)

Pro všechny kotoučové kartáče se spletaným drátem do průměru 125 mm s průměrem otvoru držáku nástrojů 22,2 mm.

Bezpečnostní upozornění:

Držáky nástrojů se musí použít pro průměry kartáčů maximálně do 150 mm.

Více informací:

Více podrobných informací a údajů pro objednávání sad vhodných adaptérů a držáků nástrojů naleznete na stranách 44 – 46.



PFERDVIDEO

Více informací získáte zde nebo na www.pferd.com



IBU = Vnitřní kartáče se závitem, nesplétaný drát

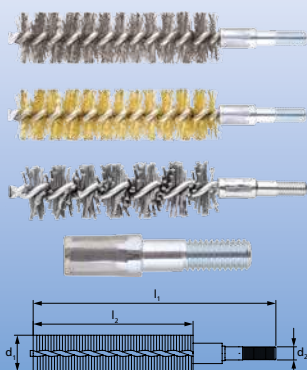

Mimořádně vhodné pro odjehlování a čištění trubek, závitů, spojovacích objímek a válců. Kromě závitu jsou vnitřní kartáče do 20 mm opatřeny stopkou, která umožňuje upnutí v kleštinách 6 mm. Vnitřní kartáče se závitem 3/8 jsou také vybaveny stopkou 10 mm.

Doporučení pro použití:

■ Vyvinuto pro použití při nízkých otáčkách do 1 000 min⁻¹

Poznámka pro objednávání:

Kartáče na trubky z materiálu osazení SiC průměru 1,00 mm

Příklad pro objednávání:

EAN 4007220659533

IBU 0880/M6 ST 0,15

Doplňte prosím v označení pro objednávku požadovaný materiál osazení a průměr osazení.



Označení pro objednávku	Materiál osazení				Ø kartáče d ₁ [mm]	Délka osazení l ₂ [mm]	Závit d ₂	Prům. osazení d ₆ [mm]	Úplná délka l ₁ [mm]	IP
	Ocel	INOX	Mosaz	SiC 180						
	EAN 4007220									
IBU 0880/M6	659533	659540	659557	659564	8	80	M6	0,15	120	10
IBU 1080/M6	659571	659588	659595	659601	10	80	M6	0,15	120	10
IBU 1280/M6	659618	659625	659632	659649	12	80	M6	0,15	120	10
IBU 1380/M6	660447	660454	660461	660478	13	80	M6	0,20	120	10
IBU 1580/M6	660485	660515	660522	660539	15	80	M6	0,20	120	10
IBU 1680/M6	660546	660553	660560	660577	16	80	M6	0,20	120	10
IBU 1880/M6	660584	660591	660607	660614	18	80	M6	0,20	120	10
IBU 2080/M6	660621	660638	660645	660652	20	80	M6	0,20	120	10
IBU 22100/3/8 BSW	660669	660676	660683	660690	22	100	3/8	0,20	170	10
IBU 25100/3/8 BSW	660706	660713	660720	660737	25	100	3/8	0,20	170	10
IBU 30100/3/8 BSW	660744	660751	660768	660775	30	100	3/8	0,20	170	10
IBU 32100/1/2 BSW	749425	749449	749456	-	32	100	1/2	0,25	170	10
IBU 38100/1/2 BSW	749463	749470	749487	-	38	100	1/2	0,30	170	10
IBU 40100/1/2 BSW	749494	749500	749517	-	40	100	1/2	0,30	170	10
IBU 44100/1/2 BSW	749524	749531	749548	-	44	100	1/2	0,30	170	10
IBU 50100/1/2 BSW	749555	-	-	-	50	100	1/2	0,35	170	5
IBU 57100/1/2 BSW	749562	-	-	-	57	100	1/2	0,35	170	5
IBU 63100/1/2 BSW	749579	-	-	-	63	100	1/2	0,35	170	5
IBU 69100/1/2 BSW	749586	-	-	-	69	100	1/2	0,35	170	5
IBU 75100/1/2 BSW	749593	-	-	-	75	100	1/2	0,35	170	1
IBU 82100/1/2 BSW	749609	-	-	-	82	100	1/2	0,35	170	1
IBU 101100/1/2 BSW	749616	-	-	-	101	100	1/2	0,50	170	1

SWG = Rukojeti pro rychlou výměnu

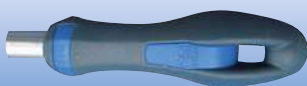

Vhodné pro ruční práci s vnitřními kartáči. Rukojeti pro rychlou výměnu lze také kombinovat a doplnit prodlouženími IBUV. Možné kombinace délek si prosím vyhledejte v tabulce „Možnosti kombinací“ na straně 42.

Rukojeť SWG-6 pro rychlou výměnu je vybavena kleštinou, do které lze upnout nástroje s průměrem stopky 6 mm. Lze použít všechny

kleštiny skupiny 10. Podrobné informace a údaje o objednávání naleznete v katalogu 209.

Příklad pro objednávání:

EAN 4007220721803

SWG-M6

Doplňte prosím v označení pro objednávku požadovaný závit.

Označení pro objednávku	Závit				Úplná délka l ₁ [mm]	IP
	M6	3/8	1/2	Kleština 6 mm		
	EAN 4007220					
SWG-	721803	723036	749333	-	135	1
SWG-6	-	-	-	723043	150	1



Aby bylo možné pracovat v obtížně přístupných místech používají se vnitřní kartáče, prodloužení (IBUV), drátěné rukojeti (IBUS), nebo rukojeti pro rychlou výměnu (SWG).

Prostudujte si prosím tabulku „Možnosti kombinací“, kde jsou uvedeny všechny možné kombinace délky.

Vnější průměr závitového pouzdra:

M6 = 12 mm

3/8 = 12 mm

1/2 = 16 mm

Příklad pro objednávání:

EAN 4007220726884

IBUV M6 300

Doplňte prosím v označení pro objednávku požadovaný závit.

IBUV = Prodloužení pro vnitřní kartáče
IBUS = Drátěné rukojeti pro vnitřní kartáče

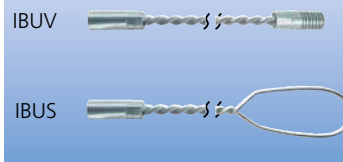

Označení pro objednávku	Závit			Úplná délka l_1 [mm]	
	M6	3/8	1/2		
	EAN 4007220				
IBUV ... 300	726884	726891	750032	300	1
IBUV ... 1000	660782	660799	750049	1 000	1
IBUS ... 300	726907	726914	750094	300	1
IBUS ... 1000	660805	660812	750100	1 000	1

Možnosti kombinací

Nástavce (IBUV) a drátěné stopky (IBUS) mohou být navzájem kombinovány v mnoha různých obměnách za účelem dosažení požadované celkové délky. Nástavce (IBUV) mohou být kombinovány navzájem.

Příklad:

IBUV 1000 (nástavec) + IBUS 300

(drátěná stopka)

= požadovaná celková délka 1 300 mm

Nástavec	SWG [mm]	IBUS 300 [mm]	IBUS 1000 [mm]
žádný	135	300	1 000
IBUV 300	435	600	1 300
IBUV 1000	1 135	1 300	2 000



Především vhodné pro kartáčování na obtížně přístupných místech, jako jsou například vnitřní plochy trubek a otvory při ručním použití.

Poznámka pro objednávání:

Nylonové osazení bez brusného zrna

Příklad pro objednávání:

EAN 4007220748923

IBU 06100 ST 0,15

Doplňte prosím v označení pro objednávku požadovaný materiál osazení a průměr osazení.

IBU = Vnitřní kartáče, nespletaný drát, bez závitů

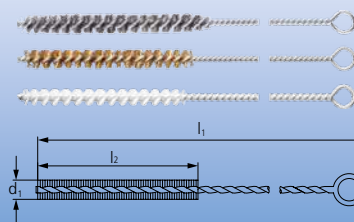

Označení pro objednávku	Materiál osazení					ø kartáče d_1 [mm]	Délka osazení l_2 [mm]	Úplná délka l_1 [mm]	
	Ocel 0,15	INOX 0,15	Mosaz 0,15	Nylon 0,20	Nylon 0,30				
	EAN 4007220								
IBU 06100	748923	748930	748947	748961	-	6	100	300	10
IBU 08100	748985	748992	749005	749012	-	8	100	300	10
IBU 10100	749036	749050	749043	749067	-	10	100	300	10
IBU 12100	749074	749081	749098	-	749104	12	100	300	10
IBU 15100	749111	749128	749142	-	749159	15	100	300	10
IBU 20100	749166	749173	749180	-	749197	20	100	300	10
IBU 25100	749203	749210	749227	-	749708	25	100	300	10
IBU 30100	749241	749258	749265	-	749272	30	100	300	10



Balení IP

Krabicové průmyslové balení.

Drátěné kartáče

Ruční kartáče

HBU = Ruční kartáče pro univerzální použití

Mohou se používat univerzálně pro všechny lehké čisticí práce a odstraňování rzi.

HBU LH = Ruční kartáče s dlouhou rukojetí (LH)

Vhodné pro čištění, odstraňování rzi, čištění švů svarů a začišťování povrchů. Velmi dlouhá rukojeť.

HBUP = Ruční kartáče s plastovým tělem

Mohou se používat univerzálně pro všechny lehké čisticí práce a odstraňování rzi. Zakřivená dvoudílná rukojeť umožňuje bezpečnou a ergonomickou práci. Verze s drátem z nerez oceli (INOX) je schválena pro používání v potravinářském průmyslu.



HBK = Ruční kartáče na koutové svary

Díky tvaru V jsou vhodné pro čištění a odrezování koutových svarů a švů tvaru V.

Příklad objednávky:

EAN 4007220659489

HBU 10 ST 0,35

Doplňte prosím v označení pro objednávku požadovaný materiál osazení a průměr osazení.

HBU = Ruční kartáče pro univerzální použití

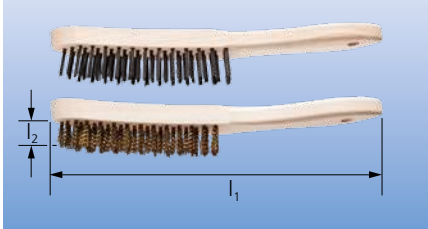

Označení pro objednávku	Materiál osazení			Počet řad Z	Délka osazení l ₂ [mm]	Úplná délka l ₁ [mm]	IP
	Ocel 0,35	INOX 0,30	Mosaz 0,30				
	EAN 4007220						
HBU 10	659489	659496	-	1	25	290	10
HBU 20	572191	572221	572528	2	25	290	10
HBU 30	572207	572238	572535	3	25	290	10
HBU 40	572214	572245	572542	4	25	290	10
HBU 50	153741	572252	572559	5	25	290	10
HBU 60	713341	713365	-	6	25	290	10
Velké balení							
HBU 30 GP	808320	-	-	3	25	290	50
HBU 40 GP	808337	808351	-	4	25	290	50
HBU 50 GP	808344	-	-	5	25	290	50

HBU LH = Ruční kartáče Dlouhá rukojeť (LH)

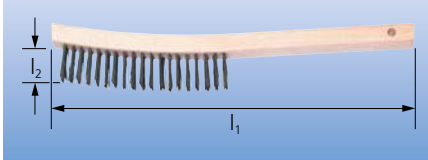

Označení pro objednávku	Materiál osazení		Počet řad Z	Délka osazení l ₂ [mm]	Úplná délka l ₁ [mm]	IP
	Ocel 0,35					
	EAN 4007220					
HBU LH 30	616840		3	25	350	10
HBU LH 40	616857		4	25	350	10

HBUP = Ruční kartáče s plastovým tělem

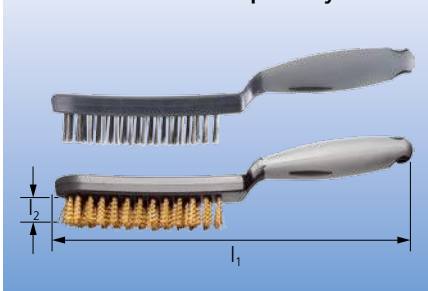

Označení pro objednávku	Materiál osazení			Počet řad Z	Délka osazení l ₂ [mm]	Úplná délka l ₁ [mm]	IP
	Ocel 0,40	INOX 0,40	Mosaz 0,30				
	EAN 4007220						
HBUP 10	906583	906743	-	1	25	290	10
HBUP 20	906590	906750	906712	2	25	290	10
HBUP 30	906644	906767	906729	3	25	290	10
HBUP 40	906651	906774	906736	4	25	290	10
HBUP 50	906705	906781	-	5	25	290	10

HBK = Ruční kartáče na koutové svary



Označení pro objednávku	Materiál osazení		Počet řad Z	Délka osazení l ₂ [mm]	Úplná délka l ₁ [mm]	IP
	Ocel 0,35	INOX 0,35				
	EAN 4007220					
HBK 30	572481	572498	3	35	290	10



Balení IP
Krabicové průmyslové balení.

Poznámka: Všechny ruční kartáče se dodávají se závěsným otvorem, a jsou proto dokonale vhodné pro prezentaci v PFERD-TOOL-CENTER. Pro snadnou identifikaci jsou všechny drátěné kartáče označeny kódem EAN, popisem a materiálem osazení.

HBG = Ruční kartáče, zahnuté provedení

Výborně se hodí k čištění na těžko přístupných místech, jako v koutech, rozích a potrubích.

Ocel = pomosazený ocelový drát

HBZ = Ruční kartáče na zapalovací svíčky

Výborně se hodí pro čištění zapalovacích svíček, malých dílů a nástrojů.

HBB = Ruční kartáče / špalkové provedení

Výborně se hodí pro odstraňování rzi na plochách.

HBF = Ruční kartáče na pilníky

Vhodný k čištění pilníků.

HBFM = Ruční kartáče pro jemné mechaniky

Výborně se hodí pro lehké kartáčování na jemných površích. Průměr drátu 0,15 mm

umožňuje měkké kartáčování při jemném vzhledu povrchu.

Příklad pro objednávání:

EAN 4007220153727

HBG 10 ST 0,30

Doplňte prosím v označení pro objednávku požadovaný materiál osazení a průměr osazení.

Označení pro objednávku	Materiál osazení			Počet řad Z	Délka osazení l_2 [mm]	Úplná délka l_1 [mm]	IP 
	Ocel 0,30	INOX 0,30	Mosaz 0,30				
	EAN 4007220						
HBG 10	153727	153734	572672	1	25	265	10



HBG = Ruční kartáče, zahnuté

Označení pro objednávku	Materiál osazení			Počet řad Z	Délka osazení l_2 [mm]	Úplná délka l_1 [mm]	IP 
	Mosaz 0,15						
	EAN 4007220						
HBZ 30	572566			3	15	145	10



HBZ = Ruční kartáče na zapalovací svíčky

Označení pro objednávku	Materiál osazení		Počet řad Z	Délka osazení l_2 [mm]	Úplná délka l_1 [mm]	IP 
	Ocel 0,35	Mosaz 0,30				
	EAN 4007220					
HBB 50	572504	573020	5	35	200	10



HBB = Ruční kartáče / blokové kartáče

Označení pro objednávku	Materiál osazení			Počet řad Z	Délka osazení l_2 [mm]	Úplná délka l_1 [mm]	IP 
	Ocel 0,15						
	EAN 4007220						
HBF 10	015315			1	7	232	5



HBF = Ruční kartáče na pilníky

Označení pro objednávku	Materiál osazení			Počet řad Z	Délka osazení l_2 [mm]	Úplná délka l_1 [mm]	IP 
	Ocel 0,15	INOX 0,15	Mosaz 0,15				
	EAN 4007220						
HBFM 40	659502	659519	659526	4	20	220	10

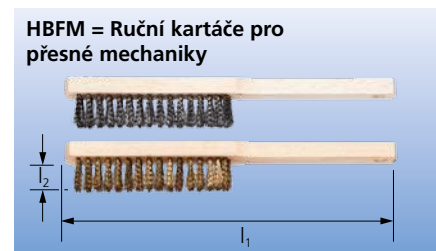

HBFM = Ruční kartáče pro přesné mechaniky

Aby bylo možné používat kotoučové kartáče se spletaným drátem, kotoučové kartáče s nespletaným drátem a kotoučové kartáče s otvorem držáku nástrojů na pohonech nástrojů s kleštinovým sklíčidlem, nabízí PFERD držáky nástrojů vhodný pro každý typ kartáče.

Držák nástrojů vhodný pro váš typ kartáče je uveden v tabulce níže.

Příklady kartáčů s držáky nástrojů



Držáky nástrojů

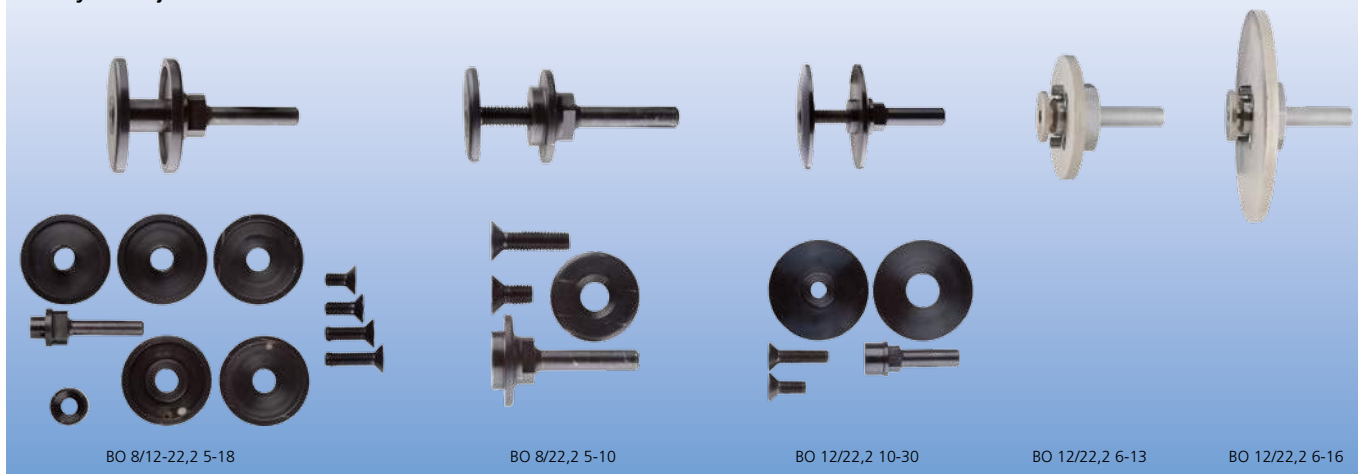

Umožňují použití kotoučových kartáčů s otvorem držáku nástrojů na pohonech nástrojů s kleštinou, např. elektrické přímé brusky a pohony ohebnou hřídelí.

Podrobné informace a údaje o objednávání pro pohony nástrojů naleznete v katalogu 209.

Bezpečnostní upozornění:

■ Držáky nástrojů se musí použít pro průměry kartáčů maximálně do 150 mm.

Označení pro objednávku	EAN 4007220	Prům. stopky [mm]	Upínací šířka [mm]	Vhodné pro	Strana	
BO 8/12-22,2 5-18	751923	8	5 – 18	Kotoučové kartáče, nespletaný drát (RBU) až do prům. 150 mm, úzké osazení Kotoučové kartáče, nespletaný drát (RBU) 10020, široké osazení Kotoučové kartáče, nespletaný drát (RBU) 12520, široké osazení	11 12, 13 12, 13	1
BO 8/22,2 5-10	751930	8	5 – 10	Kotoučové kartáče, nespletaný drát (RBU) 10028, široké osazení Kotoučové kartáče, nespletaný drát (RBU) 12528, široké osazení Kotoučové kartáče, spletaný drát (RBG) až do prům. 125 mm se středním otvorem 22,2 mm	12, 13 12, 13 15, 16	1
BO 12/22,2 10-30	561317	12	10 – 30	Kotoučové kartáče, nespletaný drát (RBU) prům. 150 mm, široké osazení Kotoučové kartáče, spletaný drát (RBG) prům. 150 mm	12, 13 15	1
BO 12/22,2 6-13	808887	12	6 – 13	Kompozitní talířové kartáče (DBU) s prům. 100 mm	22	1
BO 12/22,2 6-16	808894	12	6 – 16	Kompozitní talířové kartáče (DBU) s prům. 125 až 150 mm	22	1

Držák nástroje pro kartáč POLISCRATCH BO 8/M14



Vhodný pro montáž kartáčů POLISCRATCH na přímé brusky, ohebné hřídele, nebo elektrické vrtačky.

Bezpečnostní upozornění:

■ Používejte výhradně s kartáči POLISCRATCH

Označení pro objednávku	EAN 4007220	Závit	Prům. stopky [mm]	Vhodné pro	Strana	
BO 8/M14	900482	M14	8	Kotoučové kartáče, nespletaný drát (RBU), typ POLISCRATCH	14	1



Balení IP
Krabicové průmyslové balení.

Pro zmenšení průměru otvoru držáku nástrojů na požadovaný rozměr nabízí PFERD vhodnou sadu adaptérů pro kotoučové kartáče s nesplétaným drátem s otvorem držáku nástrojů typu

- s úzkým čelem,
- se širokým čelem,
- odjehlovací kartáče,
- kompozitní kartáče.

Tvarově odpovídající provedení systému brání pohybu kartáče během používání.

Průměry otvorů držáků nástrojů obsažených v sadě je možné určit s použitím následujících tabulek.



Se sadou adaptérů AK 32 je možné používat kotoučové kartáče s úzkým osazením na všech běžných pohonech nástrojů.

Doporučení pro použití:

- Mimořádně vhodné pro aplikace, při kterých vzniká malé množství tepla a které vyžadují malý přitlak

Sada adaptérů AK 32

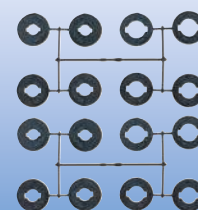

Označení pro objednávku	EAN 4007220	Průměr otvoru držáku nástrojů v sadě [mm]	Vhodné pro	Strana	
AS AK 32	608593	20,0 / 18,0 / 14,0 / 12,0 / 25,4 (1) / 22,2 (7/8) / 16,0 (5/8) / 12,7 (1/2)	RBU, úzké osazení ≥ prům. 150 mm	11	1



Se sadou adaptérů AK 32 je možné používat kotoučové kartáče s širokým osazením na všech běžných pohonech nástrojů.

Doporučení pro použití:

- Mimořádně vhodné pro aplikace, při kterých vzniká malé množství tepla a které vyžadují malý přitlak
- Pro aplikace, při kterých vzniká velké množství tepla a které vyžadují vysoký přitlak, použijte sadu adaptérů AM 51

Sada adaptérů AK 32-2

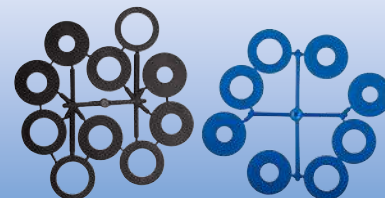

Označení pro objednávku	EAN 4007220	Průměr otvoru držáku nástrojů v sadě [mm]	Vhodné pro	Strana	
AS AK 32-2	806890	31,75 / 20,0 / 18,0 / 14,0 / 12,0 / 25,4 (1) / 22,2 (7/8) / 19,2 (.750) / 16,0 (5/8) / 12,7 (1/2)	RBU, široké osazení ≥ prům. 150 mm	12, 13	1

Pár adaptérů AM 51



Se sadou adaptérů AK 51 je možné používat kotoučové kartáče s širokým osazením a kompozitní kotoučové kartáče s průměrem 150 mm, nebo více na všech běžných pohonech nástrojů. Sada se skládá ze 2 jednotlivých adaptérů.

Doporučení pro použití:

- Mimořádně vhodné pro aplikace, při kterých vzniká velké množství tepla a které vyžadují vysoký přítlak
- Pro aplikace, při kterých vzniká menší množství tepla a které vyžadují malý přítlak, použijte sadu adaptérů AK 32-2

Příklad pro objednávání:

EAN 4007220549803

AP AM 51/14,0



Označení pro objednávku	EAN 4007220	Průměr otvoru držáku nástrojů v sadě [mm]	Vhodné pro	Strana	IP
AP AM 51/14,0	549803	14,0	RBU, široké osazení ≥ prům. 150 mm RBUP s kompozitním tělem, ≥ prům. 150 mm	12, 13 21	1
AP AM 51/16,0	548486	16,0	RBU, široké osazení ≥ prům. 150 mm RBUP s kompozitním tělem, ≥ prům. 150 mm	12, 13 21	1
AP AM 51/20,0	549834	20,0	RBU, široké osazení ≥ prům. 150 mm RBUP s kompozitním tělem, ≥ prům. 150 mm	12, 13 21	1
AP AM 51/22,2	806906	22,2	RBU, široké osazení ≥ prům. 150 mm RBUP s kompozitním tělem, ≥ prům. 150 mm	12, 13 21	1
AP AM 51/25,4	548509	25,4	RBU, široké osazení ≥ prům. 150 mm RBUP s kompozitním tělem, ≥ prům. 150 mm	12, 13 21	1
AP AM 51/30,0	806913	30,0	RBU, široké osazení ≥ prům. 150 mm RBUP s kompozitním tělem, ≥ prům. 150 mm	12, 13 21	1
AP AM 51/32,0	606605	32,0	RBU, široké osazení ≥ prům. 150 mm RBUP s kompozitním tělem, ≥ prům. 150 mm	12, 13 21	1

Pár adaptérů APM 50,8



Se sadou adaptérů AK 50.8 je možné používat kotoučové odgroťovací kartáče a stacionární kartáče se splétaným drátem na všech běžných pohonech nástrojů.

Doporučení pro použití:

- Mimořádně vhodné pro aplikace, při kterých vzniká velké množství tepla a které vyžadují vysoký přítlak

Příklad pro objednávání:

EAN 4007220900376

APM 50,8/16-20













Označení pro objednávku	EAN 4007220	Průměr otvoru držáku nástrojů v sadě [mm]	Vhodné pro	Strana	IP
APM 50,8/16-20	900376	16,0 / 18,0 / 20,0	RGB, stacionární kartáče, splétaný drát RBU, odgroťovací kartáč	19 20	1
APM 50,8/22,2-30	900390	22,2 / 25,4 / 30,0	RGB, stacionární kartáče, splétaný drát RBU, odgroťovací kartáč	19 20	1
APM 50,8/32-40	900406	32,0 / 35,0 / 40,0	RGB, stacionární kartáče, splétaný drát RBU, odgroťovací kartáč	19 20	1



Balení IP

Krabicové průmyslové balení.

Označení pro objednávku	EAN 4007220	Ilustrace
RBU = Kotoučové kartáče, nesplétaný drát		
POS RBU 10020/14,0 ST 0,30	956236	
POS RBU 10028/14,0 ST 0,30	956243	
POS RBU 12520/14,0 ST 0,30	956250	
POS RBU 12528/14,0 ST 0,30	956274	
POS RBU 15025/AK32-2 ST 0,20	956281	
POS RBU 15025/AK32-2 ST 0,30	956304	
POS RBU 15038/AK32-2 ST 0,20	956298	
POS RBU 15038/AK32-2 ST 0,30	956311	
POS RBU 18025/AK32-2 ST 0,20	956335	
POS RBU 18025/AK32-2 ST 0,30	956342	
POS RBU 18038/AK32-2 ST 0,30	956359	
POS RBU 20025/AK32-2 ST 0,20	956366	
POS RBU 20025/AK32-2 ST 0,30	956373	
POS RBU 20038/AK32-2 ST 0,30	956380	
POS RBU 10020/14,0 INOX 0,30	956397	
POS RBU 10028/14,0 INOX 0,30	956403	
POS RBU 12520/14,0 INOX 0,30	956410	
POS RBU 12528/14,0 INOX 0,30	956434	
POS RBU 15025/AK 32-2 INOX 0,20	956441	
POS RBU 15025/AK 32-2 INOX 0,30	956465	
POS RBU 15038/AK 32-2 INOX 0,20	956458	
POS RBU 15038/AK 32-2 INOX 0,30	956472	
POS RBU 18025/AK32-2 INOX 0,20	956489	
POS RBU 18025/AK 32-2 INOX 0,30	956496	
POS RBU 18038/AK 32-2 INOX 0,30	956502	
POS RBU 20025/AK32-2 INOX 0,20	956519	
POS RBU 20025/AK 32-2 INOX 0,30	956526	
POS RBU 20038/AK 32-2 INOX 0,30	956533	
RBU = Kotoučové kartáče pro úhlové brusky, nesplétaný drát		
POS RBU 11512/M14 ST 0,30	806968	
POS RBU 12512/M14 ST 0,30	806975	
POS RBU 11512/M14 INOX 0,30	806982	
POS RBU 12512/M14 INOX 0,30	806999	
typ POLISCRATCH		
POS RBU 10020/M14 SC ST 0,60	892459	
RBG = Kotoučové kartáče, splétaný drát		
POS RBG 10012/M14 ST 0,50	658970	
POS RBG 11512/22,2 ST 0,50	153512	
POS RBG 11512/M14 ST 0,50	658987	
POS RBG 12512/22,2 ST 0,50	530597	
POS RBG 12512/M14 ST 0,50	658994	
POS RBG 15013/22,2 ST 0,60	597996	
POS RBG 17813/22,2 ST 0,50	153413	
POS RBG 17813/M14 ST 0,50	659007	
POS RBG 17813/22,2 ST 0,80	578940	
POS RBG 11512/22,2 INOX 0,35	220795	
POS RBG 11512/M14 INOX 0,35	659014	
POS RBG 12512/22,2 INOX 0,35	530788	
POS RBG 12512/M14 INOX 0,35	659021	
POS RBG 17813/22,2 INOX 0,35	220733	
POS RBG 17813/M14 INOX 0,35	659038	

Označení pro objednávku	EAN 4007220	Ilustrace	
RBG CT = Kotoučové kartáče, splétaný drát, typ COMBITWIST®			
POS RBG 11512/22,2 CT ST 0,50	593356		
POS RBG 11512/M14 CT ST 0,50	806814		
POS RBG 12512/22,2 CT ST 0,50	593363		
POS RBG 12512/M14 CT ST 0,50	806821		
POS RBG 17813/22,2 CT ST 0,50	593370		
POS RBG 17813/22,2 CT ST 0,80	593394		
POS RBG 11512/22,2 CT INOX 0,35	593400		
POS RBG 11512/M14 CT INOX 0,35	806838		
POS RBG 12512/22,2 CT INOX 0,35	593417		
POS RBG 12512/M14 CT INOX 0,35	806845		
POS RBG 17813/22,2 CT INOX 0,35	593424		
PBU = Štětčové kartáče se stopkou, nesplétaný drát			
POS PBU 1516/6 ST 0,20	894491		
POS PBU 1516/6 ST 0,35	532256		
POS PBU 2020/6 ST 0,20	894514		
POS PBU 2020/6 ST 0,50	532263		
POS PBU 1516/6 INOX 0,20	894545		
POS PBU 1516/6 INOX 0,35	532287		
POS PBU 2020/6 INOX 0,20	894552		
POS PBU 2020/6 INOX 0,50	532294		
POS PBU 1516/6 SiC 180	532348		
POS PBU 2020/6 SiC 180	532355		
PBG = Štětčové kartáče se stopkou, splétaný drát			
POS PBG 1919/6 ST 0,35	532416		
POS PBG 1919/6 ST 0,50	894361		
POS PBG 3030/6 ST 0,35	532423		
POS PBG 3030/6 ST 0,50	894422		
POS PBG 1919/6 INOX 0,35	532430		
POS PBG 1919/6 INOX 0,60	894460		
POS PBG 3030/6 INOX 0,35	532447		
POS PBG 3030/6 INOX 0,60	894484		
RBU = Kotoučové kartáče se stopkou, nesplétaný drát			
POS RBU 3006/6 ST 0,20	531808		
POS RBU 5015/6 ST 0,20	531822		
POS RBU 7015/6 ST 0,30	894606		
POS RBU 10010/6 ST 0,30	894613		
POS RBU 3006/6 INOX 0,20	531884		
POS RBU 5015/6 INOX 0,20	531891		
POS RBU 7015/6 INOX 0,30	894620		
POS RBU 10010/6 INOX 0,30	894637		
POS RBU 5015/6 SiC 180 0,90	531945		
POS RBU 7015/6 SiC 180 0,90	894644		
RBG = Kotoučové kartáče se stopkou, splétaný drát			
POS RBG 7006/6 ST 0,35	531969		
POS RBG 7006/6 ST 0,50	894569		
POS RBG 7006/6 INOX 0,35	531976		
POS RBG 7006/6 INOX 0,50	894576		
TBU = Hrcové kartáče se stopkou, nesplétaný drát			
POS TBU 5010/6 ST 0,30	532171		
POS TBU 5010/6 INOX 0,30	894651		
POS TBU 5010/6 SiC 180 0,90	894668		

Pokračování na další straně

Označení pro objednávku	EAN 4007220	Ilustrace
TBU = Hrnčové kartáče se závitem, nesplétaný drát		
POS TBU 60/M14 ST 0,30	153543	32
POS TBU 75/M14 ST 0,30	220849	32
POS TBU 100/M14 ST 0,30	153574	32
POS TBU 60/M14 INOX 0,30	721742	32
POS TBU 75/M14 INOX 0,30	220856	32
POS TBU 100/M14 INOX 0,30	220863	32
POS TBU 100/M14 SiC 120 1,00	530856	32
POS TBU 100/M14 SiC 180 0,90	530870	32
TBG = Hrnčové kartáče se závitem, splétaný drát		
POS TBG 65/M14 ST 0,35	153437	33
POS TBG 65/M14 ST 0,50	579121	33
POS TBG 65/M14 ST 0,80	579138	33
POS TBG 80/M14 ST 0,50	806654	33
POS TBG 100/M14 ST 0,50	806661	33
POS TBG 65/M14 INOX 0,35	220740	33
POS TBG 65/M14 INOX 0,50	598016	33
POS TBG 80/M14 INOX 0,35	806678	33
POS TBG 100/M14 INOX 0,35	806685	33
Typ COMBITWIST®		
POS TBG 65/M14 CT ST 0,35	806692	34
POS TBG 65/M14 CT ST 0,50	806708	34
POS TBG 80/M14 CT ST 0,50	806715	34
POS TBG 100/M14 CT ST 0,50	806722	34
POS TBG 65/M14 CT INOX 0,35	806739	34
POS TBG 65/M14 CT INOX 0,50	806746	34
POS TBG 80/M14 CT INOX 0,35	806753	34
POS TBG 100/M14 CT INOX 0,35	806760	34
KBU = Kuželové kartáče se závitem, nesplétaný drát		
POS KBU 10010/M14 ST 0,35	220832	35
POS KBU 11510/M14 ST 0,35	806777	35
POS KBU 10010/M14 INOX 0,35	531129	35
POS KBU 11510/M14 INOX 0,35	806784	35
KBG = Kuželové kartáče se závitem, splétaný drát		
POS KBG 10013/M14 ST 0,50	153529	35
POS KBG 11515/M14 ST 0,50	220818	35
POS KBG 12515/M14 ST 0,50	531167	35
POS KBG 10013/M14 INOX 0,35	220801	35
POS KBG 11515/M14 INOX 0,35	220825	35
POS KBG 12515/M14 INOX 0,35	531174	35
Typ COMBITWIST®		
POS KBG 10013/M14 CT ST 0,50	593431	36
POS KBG 11515/M14 CT ST 0,50	593448	36
POS KBG 12515/M14 CT ST 0,50	593455	36
POS KBG 10013/M14 CT INOX 0,35	593462	36
POS KBG 11515/M14 CT INOX 0,35	593479	36
POS KBG 12515/M14 CT INOX 0,35	593486	36
RBGIT CT = Kotoučové kartáče INOX-TOTAL, typ COMBITWIST®		
POS RBGIT 11506/22,2 PIPE CT INOX 0,50	808511	39
POS RBGIT 11512/22,2 CT INOX 0,35	808528	39

Poznámka: Všechny technické kartáče se dodávají se závěsným otvorem, a jsou proto dokonale vhodné pro prezentaci v PFERD-TOOL-CENTER. Pro snadnou identifikaci jsou všechny drátěné kartáče označeny kódem EAN, popisem a materiálem osazení.

Označení pro objednávku	EAN 4007220	Ilustrace
HBU = Ruční kartáče pro univerzální použití		
HBU 10 ST 0,35	659489	42
HBU 20 ST 0,35	572191	42
HBU 30 ST 0,35	572207	42
HBU 40 ST 0,35	572214	42
HBU 50 ST 0,35	153741	42
HBU 60 ST 0,35	713341	42
HBU 10 INOX 0,30	659496	42
HBU 20 INOX 0,30	572221	42
HBU 30 INOX 0,30	572238	42
HBU 40 INOX 0,30	572245	42
HBU 50 INOX 0,30	572252	42
HBU 60 INOX 0,30	713365	42
HBU 20 MES 0,30	572528	42
HBU 30 MES 0,30	572535	42
HBU 40 MES 0,30	572542	42
HBU 50 MES 0,30	572559	42
Typ s velkým balením		
HBU 30 GP ST 0,35	808320	42
HBU 40 GP ST 0,35	808337	42
HBU 50 GP ST 0,35	808344	42
HBU 40 GP INOX 0,35	808351	42
HBU LH = Ruční kartáče, dlouhá rukojeť (LH)		
HBU LH 30 ST 0,35	616840	42
HBU LH 40 ST 0,35	616857	42
HBUP = Ruční kartáče s plastovým tělem		
HBUP 10 ST 0,40	906583	42
HBUP 20 ST 0,40	906590	42
HBUP 30 ST 0,40	906644	42
HBUP 40 ST 0,40	906651	42
HBUP 50 ST 0,40	906705	42
HBUP 10 INOX 0,40	906743	42
HBUP 20 INOX 0,40	906750	42
HBUP 30 INOX 0,40	906767	42
HBUP 40 INOX 0,40	906774	42
HBUP 50 INOX 0,40	906781	42
HBUP 20 MES 0,30	906712	42
HBUP 30 MES 0,30	906729	42
HBUP 40 MES 0,30	906736	42
HBK = Ruční kartáče na koutové svary		
HBK 30 ST 0,35	572481	42
HBK 30 INOX 0,35	572498	42
HBG = Ruční kartáče, zahnuté provedení		
HBG 10 ST 0,30	153727	43
HBG 10 INOX 0,30	153734	43
HBG 10 MES 0,30	572672	43
HBZ = Ruční kartáče na zapalovací svíčky		
HBZ 30 MES 0,15	572566	43
HBB = Ruční kartáče / blokové kartáče		
HBB 50 ST 0,35	572504	43
HBB 50 MES 0,30	573020	43
HBF = Ruční kartáče na pilníky		
HBF 10 ST 0,15	015315	43
HBFM = Ruční kartáče pro přesné mechaniky		
HBFM 40 ST 0,15	659502	43
HBFM 40 INOX 0,15	659519	43
HBFM 40 MES 0,15	659526	43